

天然木の様な質感でメンテナンスフリーの人工木材

# Eee-Wood

- ☑メンテナンスフリーなのに腐りにくく高耐久
- ☑まるで高級天然木のような風合いで、デザイン性抜群！
- ☑抜群の強度と耐久性で公共・商業施設への納入実績多数あり



0120-555-167

9:00~19:00(日曜定休) FAX・メールは24時間受付中

第16.2版

 ArtWood

イーウッド  
Eee-Wood の 3 つの「E」とは ...

ずっと長持ちして環境にやさしく経済的なもの  
**Ever+Ecology+Economical**

**「Eee-Wood」は腐りにくく、塗装不要でメンテナンスも必要なし！  
他とは一味違う見た目や質感、耐久性を持ち合わせた人工木材です。**

これまでの人工木材には天然木材にはない耐久性・耐候性・メンテナンス性が備わっている分、プラスチックのような質感でした。そこで高密度ポリエチレンに加え厳選した純度 100%の木粉を使用し、「天然木材のような木質感」と従来の「人工木材の機能性」を掛け合わせたオリジナル人工木材「Eee-Wood」を開発しました。こだわりは見た目だけではなく天然木材と同様の加工性にもあります。「Eee-Wood」ならではの品質や質感をプロの目で見て、ご納得していただければと存じます。

# 目次

## Eee-Wood について

Eee-Wood のご紹介	4
柄・カラーイメージ	5
こだわりの生産秘話	6-7
素材データ	8-9

## 施工実績のご紹介

商業施設の施工例一覧	10-11
教育施設の施工例一覧	12-13
公共・共同施設の施工例一覧	14-15
お客様からのお声	16-17

## 商品詳細

デッキ 一覧	18-19
リブ付無垢デッキ材 DM135	20-21
リブ付無垢デッキ材 35mm厚 DM140	22-23
無垢デッキ材 D140	24-25
中空デッキ材 D135	26-27
フェンス 一覧	28-29
無垢フェンス材 B100	30-31
35 角ルーバー材 L35	32-33
ランバー 一覧	34
無垢柱材・幅広無垢柱材	35
中空柱材 L100・アルミ芯材 A65R	36-37
オプション商品 一覧	38
全商品価格一覧	39

## 推奨施工方法・注意事項について

ウッドデッキの推奨施工方法	40-41
クリップの推奨施工方法	42
中空柱材と芯材の推奨固定方法	43
目隠しフェンス・ルーバーの推奨施工方法	44-45
推奨施工について	46
注意事項	47

## ご注文・保証について

ご購入までの流れ	48-49
製品保証について	50
ご注文・見積り依頼書	51

# Eee-Wood について

## Eee-Wood とは

Eee-Wood は純度 100%の天然木粉と高密度ポリエチレンを混合して作ったメンテナンスフリーの人工木材です。天然木に比べ「腐りにくい、極端な色あせがない、塗装の必要がない、トゲ・ササクレができない」といった特徴があります。

質感にもこだわり、天然木の木が持つあたたかさや、優しさをできる限り再現いたしました。

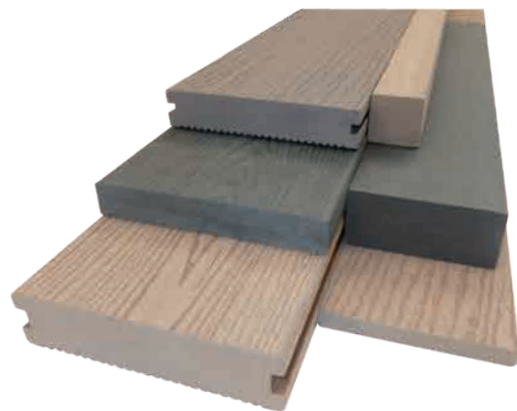

## Eee-Wood の 5 つのポイント

### 1 裸足でも歩ける安全・安心な素材

「Eee-Wood」は素材の特性上、ササクレが発生しないため裸足でも安心です！

また、安全性も非常に高いです。

主原料の一つ高密度ポリエチレン（HDPE）は食品の包装や、レジ袋にも使われるほど安全な素材です。そのうえ、塗料も防腐材も必要としません！

大切なお子様やペットまで、安心してご使用いただけます。



### 2 まるで高級天然木のような風合いでデザイン性抜群！

「Eee-Wood」は『見た目』や『手ざわり』や『質感』さらには『風合い』にまでこだわりを持って作られています。純度 100%の天然木粉を細かくすることにより 樹脂と結合された後に自然で均一な仕上がりになります。

厳選した材料を使用することで、弊社独自のこだわりの表面加工が初めて意味を持ちます。まるで『高級木材』のような風合いです。

※表面加工は雨や風、摩耗による経年劣化により薄く・目立ちにくくなります。



### 3 塗装不要！ さらに色落ちは少なく耐久性20年以上！

「Eee-Wood」は、素材自体が着色されており塗装不要です。

紫外線にも強く、色落ちも少ないのが特長です。

吸水率も低く防虫性能も高いので、シロアリなどの被害を受けにくいのも特長です。腐りにくく、いつでも綺麗なウッドデッキ・エクステリアを楽しむことが出来るようになりました。

※耐候性試験からの予測となります。



### 4 壊れにくく、維持コストも削減

無垢の人工木材は、大型トラックが踏んでも全然へっちゃらです。

頑丈だから、破損クレームの心配もほとんどありません。

加工性も抜群で、思い描いた形に加工することができます。

さらに、再塗装などによる高額なメンテナンス費用がかかりません。

天然木と比べると、20年間で100万円以上コスト削減も?!



### 5 とっても簡単なお手入れ！ しかも経済的です。

「Eee-Wood」は、吸水率が低く内部まで染みこみにくいため、汚れたとしても表面だけになります。水とデッキブラシだけの簡単なお手入れでキレイになります。

天然木材と違い、定期的な塗装や防腐処理などのメンテナンスは不要です。

今まで掛けられていた手間と時間だけでなく維持費も抑える事ができ、とても経済的です。

これまでにご利用頂いたお客様には大変喜ばれております。



## 5種類の表面加工

サンド加工+木目加工により、今までにないリアルな天然木の質感を実現

	本木目加工(板目)	本木目加工(柎目)	ストライプ加工	木目無地加工	板目深堀加工
DM140			●		●
D140	●	●			
DM135		●	●		
D135			●	●	
L90/L35/L100				●	
L90F				●	
B100		●		●	

※表面加工は雨や風、摩擦による経年劣化により薄く、目立ちにくくなります。予めご了承ください。

本木目加工(板目)・・・美しく整った木目でシンプルで落ち着いた雰囲気への加工

本木目加工(柎目)・・・木目感を強調した自然な木の風合いがある加工

ストライプ加工・・・滑り止め効果のあるストライプ加工

木目無地加工・・・天然木の風合いをリアルに表現した加工

板目深堀加工・・・従来の板目加工よりも立体的で一段とリアルな木の風合いが長く感じられる加工

## 選べる3色カラー

日本の住宅・建物に合わせて選んだ究極のカラーバリエーション



### モダンブラック

個性的でデザイン性抜群。  
都会的なブラックカラーです。  
スタイリッシュでデザイン性の  
高いモダンな雰囲気にピッタリ  
です。



### ライトブラウン

エクステリアの王道カラー。  
植木、ガーデニングなどの緑を  
綺麗に引き立てます。  
また落ち着いた雰囲気も  
演出できます。



### Hナチュラル

天然木材の色合いを実現。  
まるで本物の木の様な、  
自然のあたたかみと風合いを  
演出します。  
雰囲気も明るくなります。

※印刷の特性上、実物とは色調が異なる場合がございます。必ず無料サンプルで実際に色調をお確かめください。

# こだわりの生産秘話

## 人工木材への6つのこだわり

### 1. 安全・安心へのこだわり

- 塗料も防腐剤も使わないから素手でふれても大丈夫です。
- ササクレが無く素足で歩けるほどやさしい素材です。
- 樹脂が含まれる為、シロアリなどの虫害にも強い素材です。

### 2. 質感・木の風合いへのこだわり

- 天然の木が持つ暖かさや、やさしさを出来る限り再現いたしました。
- 表面に施された本木目加工はすべて自然な木の風合いを持たす為に建築のプロがこだわり抜いた表面加工です。
- 木粉100%なので香りも良く、人工木材特有の嫌なにおいがありません。

### 3. 商品へのこだわり

- 無垢材だからこそ設計しやすさ・強度にこだわりました。
- 中空材は強度を保ちつつ軽量化を行いました。
- 表面から中身まで全て同一素材で製造し、自然な仕上がりとります。

### 4. 素材へのこだわり

- 日本の様々な屋外環境で季節を問わずご利用して頂けるように最適な材料の配合を行っております。
- 主原料は安全な高密度ポリエチレンと純度100%の高級天然木粉を使用しています。

### 5. 耐候性へのこだわり

- 素材自体に着色する事で、色落ちの原因となる紫外線に強い性質となりました。
- 吸水率が非常に低く水に対して強い特性です。
- 薬品にも強くちよとしたアルカリ性や酸性にも耐性がございます。

### 6. メンテナンスフリーへのこだわり

- 定期的な塗装や防腐処理などのメンテナンス費用も不要です。
- 清掃などの簡単なお手入れで長期間ご利用頂けます。
- 破損などで補修される場合でも同一素材なので表面を削る事が可能です。

## Eee-Woodが製造されるまで

### 1. 商品開発



エクステリアで長年使用できる木質系建材を目指してEee-Woodは開発されました。質感・耐久性・施工性…日本の高温多湿の気候に合わせた、曲がりや腐りに強い材料や製造法の確定が基本です。

### 2. 原料選定・樹脂



原材料その1  
こちらが原材料のHDPE(高密度ポリエチレン)です。耐水性に優れ、寒さや熱にも強いので、人工木材には最適です。

### 3. 原料選定・木粉



原材料その2  
Eee-Woodは全て純度100%の木粉で生産しています。一般的な人工木材は木粉の他に、竹や米殻粉も使われている場合がありますが、曲がりにくく吸水率の低い木粉がベストです。

### 6. 成型後品質チェック



最後は人間の目で！  
成型後の品質チェックを念入りに行っています。細かな歪みや傷を見つけるには、長年の経験が必要です。

### 5. 高温圧縮成型



原料を高温で圧縮加工します。気泡の混入を無くし均一で高品質な製品ができる秘訣です。

### 4. 原料チェック



色の精度向上のため1色ごとに専用ラインで作ります。異物の混入や色ムラをチェックしながら吸引します。

### 7. 表面加工



よりリアルな木の風合いを持たせる為に、特殊な機械で加工します。

### 8. ロット毎試験(風化検査)



Eee-Woodは、生産ロット毎に検査をします。安定した品質を保つ為に行っております。写真は、風化検査を行う装置です。

### 9. 出荷前最終品質チェック



出荷前にも最後の品質チェックが行われます。検品を念入りに行い、品質をクリアした商品のみ梱包し皆様にお届けします。

# Ever Ecology Economical

## ずっと長持ちして環境にやさしく経済的な人工木

### Eee-Wood 誕生秘話



#### ないなら作ってしまおう!

ArtWood を運営する「サーロジック株式会社」は、一級建築士が立ち上げた建築会社です。家を建てる際の外構工事では、おしゃれに仕上がることからウッドデッキやウッドフェンスをご希望のお客様が多く、かなりの数を施工しました。しかし「おしゃれ＝木の風合い＝天然木」という考えが根強く、お客様希望の天然木で作っていると「ウッドデッキが腐った」や「メンテナンスが大変で施工後もお金がかかるのね」など多数のお声が寄せられました。また既存の人工木材ではプラスチック感が強い見た目や手触りで、お客様のニーズで考えた『本物の木の風合い』があり、『メンテナンスフリー』で、『高耐久』な商品がありませんでした。

そこで決心しました。  
「ないなら作ってしまおう!」と。

### Ever Ecology Economical

「ないなら作ってしまおう!」と決心したは良いものの、工場を持たない我々は、まず生産工場を探すことから始めねばなりません。何件もの工場へ足を運び、やっと希望のデザインでの人工木材を商品化することができました。

商品名は「Eee-Wood」。

「Ever Ecology Economical」の3つのEの頭文字から取ったこの名前は、まさにはじめに思い描いたお客様のための理想の人工木材を表す形となりました。



#### もっと天然木に近い、強くて良い人工木材を!

しかし初代「Eee-Wood」はやはりまだまだ人工的なデザインで、『本物の木の風合い』という当初の理想がまだ達成出来ていませんでした。

別の工場で2代目「Eee-Wood」を完成させましたが、今度は配送中に破損してしまうという問題が発生するようになり、またふりだしに戻りました。

そしてついに、新たに出会った工場で研究をさらに積み重ね、我々の理想であった「強度もありながら本物の木の風合い」の現在の商品、3代目「Eee-Wood」を生み出すことに成功しました。

「本物の木の様な風合いや加工性、さらにメンテナンスフリーで高耐久の人工木材」という当初の理念にかなり近づけたと思いますが、まだまだ改良出来る部分はあると思います。

販売し続けて10年以上経ちますが、さらなる改良を続け、全国の腐りやメンテナンスに困っている方々のお役に立ちたい。そしてゆくゆくは日本国内だけではなく、世界の様々な国で、腐りやメンテナンスに悩んでいる方々のお役に立ちたいと思っています。

そのために私達はこれからも進み続けます。



## 素材データ



Eee-Wood は各種試験により、  
建材としての十分な強度と品質  
が実証されています。

## Eee-Wood の成分について

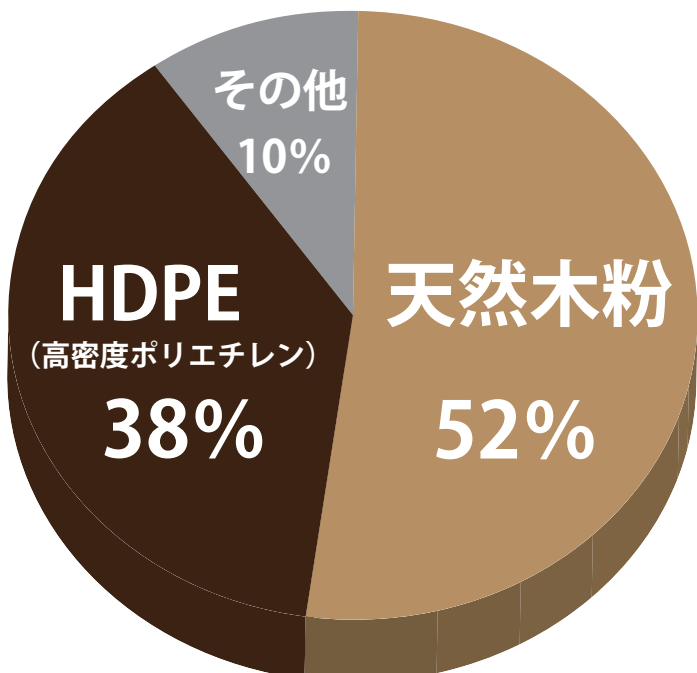

### ● 天然木粉

Eee-Wood は純度 **100%** で生産しています。他社様では木粉が少なくプラスチック感が強いものもありますが、弊社の木粉は50%以上使用しているので天然木に近い質感です。また、高級天然木から出来る木粉なのでより上質なエクステリアに仕上がります。

### ● HDPE (高密度ポリエチレン)

高密度ポリエチレンは人と環境にやさしく、PP (ポリプロピレン) のように朽ちたりしない素材です。優れた耐久性・耐候性があるので **人工木材の強さの秘訣** になっています。

### ● その他

UV カット剤、顔料、潤滑剤、防カビ剤など



# Eee-Wood の試験結果について

Eee-Wood の性能（基本物性）は JIS 規格「JIS A 5741:2006 木材・プラスチック再生合材」の**基準値を大幅に上回っています**。



## 試験報告書

1/2

平成 23 年 11 月 2 日

No.442-11-A-1853

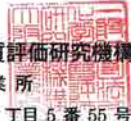

一般財団法人 化学物質評価研究機構  
大阪事業所

大阪府東大阪市荒本北 1 丁目 5 番 55 号  
TEL 06-6744-2022 FAX 06-6744-2052

- 依頼者 サーロジック株式会社 殿
- 受付日 平成 23 年 9 月 12 日
- 試料 人工木材 1 点
- 試験結果

項目	結果
(1) 比重測定 真比重	1.36
(2) 吸水率試験 吸水率 (%)	+0.4
(3) 長さ変化率試験 長さ変化率 (%)	-0.4
(4) 曲げ試験 曲げ強さ (MPa)	26.4
(5) シヤルビー衝撃試験 シヤルビー衝撃強さ (kJ/m <sup>2</sup> ) 破壊のタイプ	4.0 C (完全破壊)
(6) 荷重たわみ試験 荷重たわみ温度 (°C)	87
(7) 耐候性試験 耐候性処理前引張強さ (N/mm <sup>2</sup> ) 耐候性処理後引張強さ (N/mm <sup>2</sup> ) 引張強さ変化率 (%) 耐候性処理前伸び (mm) 耐候性処理後伸び (mm) 伸び変化率 (%)	11.8 11.9 +0.6 0.73 0.42 42
(8) 揮発性物質放散量試験 ホルムアルデヒド放散量 (mg/L)	0.2
(9) 有害物質溶出量試験 カドミウム (mg/L) 鉛 (mg/L) 水銀 (mg/L) セレン (mg/L) ひ素 (mg/L) 六価クロム (mg/L)	不検出(0.01 以下) 不検出(0.01 以下) 不検出(0.0005 以下) 不検出(0.01 以下) 不検出(0.01 以下) 不検出(0.05 以下)

次頁に続く

この試験報告書を転載するときは、事前に本機構の承認を受けてください。

「吸水率」は JIS 基準値を大幅にクリアしており水に強い特性です。※JIS 基準値の **25 分の 1** のため、ほぼ吸水しません。

「長さ変化率」は JIS 基準値を大幅にクリアしています。※JIS 基準値の **7 分の 1** です。変化が少なく寸法安定性に優れています。

「曲げ強度」は JIS 基準値を大きく上回っており強度に優れます。※JIS 基準値の **130%~ 260%** です。

「衝撃強さ」により衝撃に非常に強い特性を表しています。※JIS 基準値の **80 倍** です。

「荷重たわみ温度」は JIS 基準値をクリアしており高温に強い特性です。※JIS 基準値：70℃以上

**「耐候性試験」はなんと！耐候性試験後の強度低下ゼロ！**

「ホルムアルデヒド」も安全な基準値以内です。

Eee-Wood には有害物質が含まれておりません。ご安心してお使いいただけます。

※性能評価試験は化学物質評価研究機構様にて実施していただきました。

**公共・商業施設等でも安心してご使用いただけます。** ※出荷証明書・品質証明書などが必要な場合も提出が可能です。

# 商業施設 施工例



香川県にあるオートバイクメーカー「トライアンフ 香川」様にウッドデッキとしてご利用いただきました。店舗カラーに合わせたモダンブラックカラーを使用し、統一感ある仕上がりです。ご施工後お客様から大変好評だったので、他店舗にも追加でご施工頂きました。

香川県 株式会社 ライド様



某有名企業様の保養所のウッドデッキです。無垢デッキ材 (p.24)、無垢ランバー材 (p.35) のモダンブラックが使用されています。

神奈川県 株式会社 ハウスワンス様ご施工



結婚式場にもオシャレな目隠しルーバーを。デザインを考慮し、ライトブラウンカラーの無垢フェンス材 (p.30) と無垢ランバー材 (p.35) を交互に使用しています。

愛媛県 結婚式場「ピュアフル松山」様にご施工



結婚式場のウッドデッキにご使用いただきました。人工木材は腐りにくく極端な色落ちもない素材なので屋外でも安心して使用できます。カラーは式場の雰囲気に合わせて無垢デッキ材 (p.24) のライトブラウンを使用しています。

千葉県 某結婚式場にご施工



カフェのウッドデッキにご使用いただきました。H ナチュラルとモダンブラックの2色を使用したアクセントあるデザインに!

東京都 飲食店にご施工



宮城県のキャンプ場「不動尊公園キャンプ場」の管理事務所のデッキ、ラティスです。いつ見ても色あせていない状態なのでキャンプ場を利用するお客様にも好印象ですね!

宮城県 有限会社 エス・ジェイ・メンテナンス様ご施工



商業施設の一角にある足湯の座面と外装材として無垢デッキ材 (p.24) H ナチュラルをご使用いただきました。安全に使用できるよう角は丸みを帯びた加工を施しています。

千葉県 有限会社 ハーブプラネット様ご施工



神奈川県横浜市の有名な商業施設の休憩スペースに施工されたウッドデッキです。複数のフロアにわたり同じようなスペースの設計をされました。重厚感がある高級な雰囲気です。

東京都 株式会社 グリーンディスプレイ様ご施工

# 教育施設 施工例



こども園に 300 m以上のウッドデッキをご施工頂きました。広々とした空間を全てフラットにしたウッドデッキはササクレしないので、お子様が元気いっぱい走り回っても安全です。また、中空デッキ材 (p.26) を使用しているのでビスが表面に出ないクリップ施工で仕上げています。H ナチュラルカラーを使用。

茨城県 坂東工業株式会社様ご施工



保育園のパーゴラ・フェンス・階段付の豪華なウッドデッキです。園児たちが元気に遊ぶ姿が目に見えます！H ナチュラルを使用しているので、全体的に明るい雰囲気です。

神奈川県 関東 CC 環境協会様ご施工



幼稚園の屋上デッキを天然木から人工木材にリフォームして頂きました。人工木材は耐候性が強いので紫外線や雨風の影響を受けやすい屋上に最適です。

神奈川県 某幼稚園にご施工



幼稚園にウッドデッキとビオトープの周りのベンチとしてご使用頂きました。人工木材はササクレもないので安心してご使用頂けます。

千葉県 有限会社 ハーブプラネット様ご施工



東京都大学内の一角にウッドデッキをご施工頂きました。大学内なので沢山の人が行き交う事を考慮しリブ付無垢デッキ材 (p.20) をご使用頂いています。

東京都 株式会社 松下産業様ご施工



こども園のウッドデッキとフェンスをライトブラウンカラーの人工木でご施工頂きました。フェンスをこども目線の高さにしたり、ビスが表面に出ない仕上がりになっています。こども達が過ごしやすいよう考慮されているデザインです。

鹿児島県 株式会社 イシタケ様ご施工



H ナチュラルを使用しているので、天然木の様な柔らかい仕上がりになっています。教育施設で人気のリブ付無垢デッキ材 (p.20) を使用し、お子様がビスで怪我をしない様な配慮もした仕上がりになっています。

山口県 某保育園様にご施工



保育園全体を隠すフェンスとして無垢フェンス材 (p.30) をご使用頂いています。目地をしっかり開けながらも、プライバシーを保護したデザインとなっています。圧迫感がなく園児が過ごしやすい環境に仕上がっています。

京都府 株式会社 デザオ建設様ご施工



H ナチュラルカラーの無垢デッキ材 (p.24) をご使用頂いています。しっかりと木目がついていることや、木の様な質感なので仕上がりは天然木と見間違ふほどです。

広島県 某保育園様にご施工

# 公共施設・共同施設 施工例



東京都新宿区からご依頼頂きました。広々とした床部分には中空デッキ材 (p.26) のライトブラウンカラーを使用しています。

山梨県 グリーンヒルハケ丘様にご施工



熊本県にある上天草市千歳山の公衆トイレの目隠しフェンスとしてご施工頂きました。施工後の塗装等のメンテナンスを考慮し、人工木をお選びいただきました。

熊本県 有限会社 植田工務店様ご施工



上野 6 丁目防犯センターの外装材として無垢フェンス材 (p.30) のモダンブラックをご使用頂きました。施工後も塗装不要なのでメンテナンスをしなくても美観を保てます。

東京都 有限会社 アラキ建築様



徳島県立公園内にご施工頂いた六角形のベンチをご施工頂きました。ご使用頂いたリップ付無垢デッキ材 (p.20) は天然木の様な複雑な加工もできます。

徳島県 あすたむらんど様にご施工



京都丹波高原国定公園内にある階段の床材として無垢デッキ材 (p.24) をご使用頂きました。自然の中でも天然木の様な風合いがしっかりと景観に馴染んでいます。

京都府 木村建築様ご施工



無垢フェンス材 (p.30) のナチュラルカラーを装飾にご利用頂きました。メンテナンスフリーなので看板やサインにも最適です！

石川県 ヨシダ宣伝株式会社様ご施工



千葉県にある共同施設のウッドデッキ・フェンス・物置の外装材としてご施工頂きました。全てライトブラウンカラーを使用した、統一感のある仕上がりになっています。

神奈川県 リーベスト様ご施工



徳島県立公園あすたむらんど内のピオトープのウッドデッキとしてご利用頂きました。水に強く高耐久素材のリップ付無垢デッキ材 (p.20) のライトブラウンを使用しています。

徳島県 あすたむらんど様にご施工



香川県内にある高齢者向け住宅のルーバーフェンスとしてご施工頂きました。中空柱材 (p.36) のHナチュラルを使用し、天然木のような風合いで仕上がっています。

香川県 アルファリビング高松松縄様にご施工



山口県内にある公園のベンチとして幅広無垢柱材 (p.35) のHナチュラルをご使用頂きました。幅広タイプを使用しているのもしっかりとした作りになっています。

山口県 石川鉄工有限会社様ご施工



奈良県にある由緒正しい神社様に無垢デッキ材 (p.24) をご使用頂きました。神事や雅楽などにご使用いただいている水上舞台です。水にも強く高耐久デッキに仕上がっています。

奈良県 神社様にご施工

# お客様からのお声

「Eee-Wood」を実際にご購入頂いたお客様より頂いたお声を一部ご紹介いたします。

## 丁寧な対応で作業がスムーズに！

対応が親切だと感じました。注文してすぐにサンプルを送ってくれたので、作業に取りかかりやすく完成のイメージもしやすかったです。今まで使用していた木材はすぐに腐敗してしまい持ちがよくなかったのが人工の木材という点で魅力を感じています。実際に木材を手にしてみて非常に丈夫な素材だったので今後の更なる張替は不要かなと感じています。根太の間隔もとても丁寧に説明して下さったので作業がスムーズに行えました。お忙しい中遠方からご協力ありがとうございました。工事が完了し、子供たちも喜んでます。



立正幼稚園様

## 施工性が良く仕上がりも綺麗

見積り・発注手配時など、ご丁寧に対応いただきました。事前に送っていただいた実物サンプルをお客様にお見せし、色もスムーズに決める事ができました。木材用の丸のこで、簡単に切断できる事ができ助かりました。(他社製品で、丸のこで切る事が困難な物もあります)仕上がり、目地幅も統一されますし、ビスも見えない専用クリップがとても良かったです。施工性も良いと思いました。お客様にも大変喜んでいただけました。ありがとうございました。

有限会社 武市装飾様

## 迅速対応のおかげで工期内に完成！

施工途中で材料が少し足りなくなりましたが、早急に対応していただき、無事工期内に完成出来ました。早急な対応ありがとうございました。

U様

## 仕事場だけでなく追加で自宅のデッキも

お客様からなるべくメンテナンスフリーで長持ちする物とご要望があり探していたところ「アートウッド」に辿りつきました。サンプルで重厚感があり、色味も良くお客様にも気に入っていただき施工することになりました。寸法やイメージを伝え細かい見積りを出して頂きその後の打ち合わせも丁寧に対応して頂きました。今回は長さ15mのウッドデッキのため手摺フェンスを工夫し材質の重厚感だけではなく形を凝った物にし雰囲気を出してきたらと思いこの形にしました。レンガ造りの立派なクリニックさんなので建物に少しでも合う形で施工しました。施工後お客様からは「色や質感は想像以上で、仕上がりにも満足しています。今回はクリニックなのですがあまりにもよかったので自宅のウッドデッキにも採用予定です。ありがとうございました。」と嬉しいお言葉を頂きました。また機会があると思います。その時は宜しく願いいたします。



ナカユウ様

## 5年使用したが満足した仕上がり

庭のフェンスを少しずつ建設し続けて、5年越しにようやく完成しました。こちらのEee-boardを使い続けているので下に評価します。

- ・腐りや割れは発生していない。
- ・色は薄くなっている。ナチュラルの木目は1年持たない
- ・コケは生える(洗わないと当然)

総評としては概ね満足です

くま様



## 我が家の三代目ウッドデッキは人工木で

我が家のウッドデッキは、自作で防腐剤処理の木造でした。毎年ペンキ塗りしていたのですが、7~8年でボロボロでした。今回、三代目となることから人工木材でメンテナンスフリーに挑戦しました。結果は、大満足です！！制作に取り掛かったときには、材料の重さや反りなど自然木との違いにちょっと戸惑いましたが、すぐに慣れてきました。木っ端など使って下穴径とネジ径の関係がどの程度で割れるのか・・・など感覚を得ておくとういことも知れません。ほとんど電動鋸での作業でしたが、手引き鋸でもスムーズに切ることができました。これでペンキ塗りから解放されると喜んでいます。

ウッドベッカー様

## 使いやすい！リピート確定！

屋外のベンチ製作に使用しました。普通に天然木と同じビスも使用できて、とても作りやすいです。木材と比較すると重量があるため、加工する際は筋力が必要かも。重さのメリットは製作物が風の影響を受けにくいところです。またぜひリピートしたいです。

ゆでしらす様

## 運びやすい重さでの梱包

梱包も適量の束できっちりとされていて、運び易く屋外に積んでも問題ありませんでした。

岩田企画様

## 製品もスタッフ対応も最高！

私は工務店で、今回初めて本製品を採用させて頂きました。製品は加工もしやすく、仕上がりも満足できるものでした。それより何より、スタッフの方の対応が素晴らしかったです。例えば、使用ビスの発注間違いに気付いてくれ、丁寧な電話連絡を即座に頂けたり、追加注文も納期に間に合うように色々手を尽くしてくださいました。大変感謝しております。また、注文させていただく機会がありましたら宜しくお願いいたします。

タロウマン様

## 説明書付きで作りやすかった

電話対応も丁寧だったし、材料に施工時の注意点等の説明書が添付されているのでわかりやすかった。

K様

## 仕上がりが綺麗で大満足です

私どもの「グループホームほほえみ」に避難誘導路を確保するように、と消防さんから指導がありました。車いすで室外へ移動できる通路が出来上がりまして、感激しております。アートウッドさんの製品は、まるで天然木材のような風合いで温かみがあり、そして堅牢性も高く、古くなっても塗装の必要がないとのこと。これは言うことなしの素晴らしい製品ですね。部屋の中から見ると、まるでリビングが広がったように見え、ご利用者さんもスタッフも大変喜んでいます。「天気の良い日にはこれからはこのテラスで気軽にお茶できるよね。」とみんなで楽しみにしています。



グループホームほほえみ様

沢山のお声ありがとうございます！

頂いたお言葉はスタッフの励みになっており、  
ご意見は商品改善の参考にさせて頂いております。

# Eee-Wood デッキシリーズ

## リブ付無垢デッキ材



サイズ：133×26×2000mm

床板

20 ページへ ➡

## リブ付無垢材 35mm厚



サイズ：139×35×2000mm

床板

22 ページへ ➡

## 無垢デッキ材



サイズ：139×22×2000mm

床板

幕板

外装材

24 ページへ ➡

## 中空デッキ材

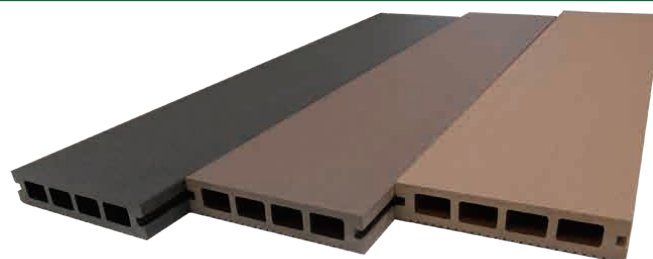

サイズ：133×26×2000mm

床板

26 ページへ ➡



テラスデッキ



船上デッキ



フロアデッキ



テラスデッキ



和風デッキ

# リブ付無垢デッキ材 DM135

強度抜群でクリップ施工が可能なのでビスの见えない仕上がりで公共案件などにもってこいの素材です。



## 強度抜群で安心安全な仕上がり！



強度・耐久性に優れているので個人様宅から公共・商業施設や教育施設でもご利用いただけます。表面にビスが出ないクリップ施工に加え、トゲやササクレも出ないのでお子様まで安心して使用できます。

## 木口処理をしなくても自然な仕上がり



中までしっかりと詰まっている無垢仕様なので切断面も天然木の様な自然な仕上がりです。

切断後は、手間のかかる木口処理をしなくてもそのままご使用いただけます。



表：木目加工（柁目） 裏：ストライプ加工

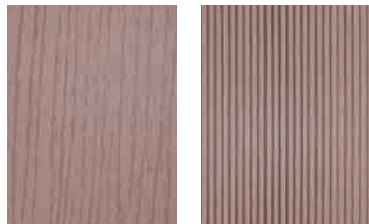
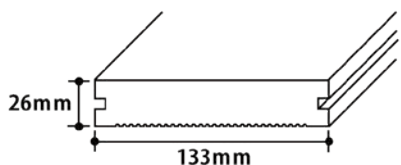

## 価格表

※運送費及び消費税は別途必要。お見積り又は、お問い合わせにてご確認ください。

構造	商品名	型番	サイズ(mm)	重量(kg/本)	カラー	表面加工	設計価格	
							m <sup>2</sup>	本
無垢材	Eee-Deck (イーデッキ)	EWH-DM135	133×26×2000	8.8kg	<ul style="list-style-type: none"> <li>◆Hナチュラル</li> <li>■ライトブラウン</li> <li>●モダンブラック</li> </ul>	本木目(柁目調)/ストライプ	¥32,110	¥8,540

※人工木の特性で、熱により膨張伸縮します。板材の周囲に必ず目地を空けて施工してください。(長手方向8mm以上、短手方向5mm以上)

※根太ピッチ 40cm 以下で基礎の作成をお願いします。

※製造時や配達時、ごく稀にキズ・カケ・気泡が発生する可能性があります。施工上は問題ありませんので、予めご了承ください。

## 施工例 | リブ付無垢デッキ材

掲載している施工例以外にもホームページにて多数ご紹介しております。



カラー:ライトブラウン 施工場所:個人様宅ベランダ



カラー:モダンブラック 施工場所:カフェガーデン



カラー:Hナチュラル/ライトブラウン 施工場所:ショールーム屋上



カラー:Hナチュラル 施工場所:ビルのテラス



カラー:ライトブラウン 施工場所:個人様宅



カラー:ライトブラウン 施工場所:個人様宅

※全ての人工木材は、加重にかかった方向に反る特性がございます。製品を平らな場所に置き、反りと反対方向の加重をかけると、1~2日程度で直ります。

施工前に一度真っ直ぐ矯正するようお願いいたします。

※材の半分は天然の木粉で出来ているため、色合いはすべて均一ではありません。

# リブ付無垢デッキ材35mm厚 DM140

高強度・高耐久だから公共や学校でも安心して使用できる立体的な木目でリアルな木の風合いです。



## 超高強度高耐久を追求した商品

従来のリブ付き無垢デッキ材よりも厚みが **30%以上アップ**しました。これまでにない超高強度高耐久の極厚仕様なので公共施設や学校・店舗など、強度と耐久性が特に必要な場所でも安心してご利用いただける商品です。

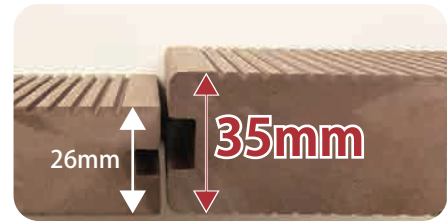

※写真左：DM135 右：DM140

## 深堀加工なので木目が長持ちします！

木目が従来の製品よりもより立体的になり、一段とリアルな木の風合いです。自社でのオリジナル開発をし、これまでの既存の商品の10倍深い木目を実現しています。深さが出たのでこれまで以上に綺麗な木目が長持ちします。



表：木目加工（板目） 裏：ストライプ加工

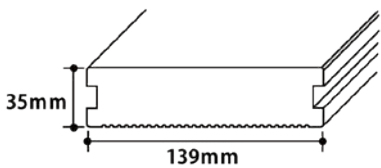

## 価格表

※運送費及び消費税は別途必要。お見積り又は、お問い合わせにてご確認ください。

構造	商品名	型番	サイズ (mm)	重量 (kg/本)	カラー	表面加工	設計価格	
							m <sup>2</sup>	本
無垢材	Eee-Deck (イーデッキ)	EWH-DM140	139×35×2000	12kg	<ul style="list-style-type: none"> <li>◆H ナチュラル</li> <li>■ ライトブラウン</li> <li>● モダンブラック</li> </ul>	本木目 (板目調) / ストライプ	¥ 39,568	¥ 11,100

※人工木の特性で、熱により膨張伸縮します。板材の周囲に必ず目地を空けて施工してください。（長手方向8mm以上、短手方向5mm以上）

※根太ピッチ 40cm 以下で基礎の作成をお願いします。

※製造時や配送時、ごく稀にキズ・カケ・気泡が発生する可能性があります。施工上は問題ありませんので、予めご了承ください。

## 施工例 | リブ付無垢デッキ材35mm厚

掲載している施工例以外にもホームページにて多数ご紹介しております。



カラー:ライトブラウン/Hナチュラル 施工場所:個人様宅



カラー:Hナチュラル 施工場所:木の架け橋



カラー:ライトブラウン 施工場所:別荘



カラー:ライトブラウン 施工場所:公園



カラー:Hナチュラル 施工場所:グループホーム

※全ての人工木材は、加重にかかった方向に反る特性がございます。製品を平らな場所に置き、反りと反対方向の加重をかけると、1～2日程度で直ります。

施工前に一度真っ直ぐ矯正するようにお願いします。

※材の半分は天然の木粉で出来ているため、色合いはすべて均一ではありません。

# 無垢デッキ材 D140

天然木のように丸ノコ切断、タッピングビスで固定（下穴要）等自由な施工が可能！加工後の木口処理も不要です。



## 優れた耐久性と耐候性を備えた構造



吸水率が低く腐りにくいため、シロアリ等の被害もなくなります。また、天然木の様に防腐剤塗布や色の塗装等のメンテナンスも不要です。さらに無垢材なので抜群の強度で破損しにくい構造です。

## 天然木のような加工ができる！



天然木と同じ様な形状なので、木と同様の使用方法ができます。角の処理はもちろん、ラウンド加工などの複雑加工も可能です。施工性の良さからデッキ材、幕板、看板、笠木など様々な用途でご使用いただけます。

表：木目加工（板目） 裏：木目加工（柵目）

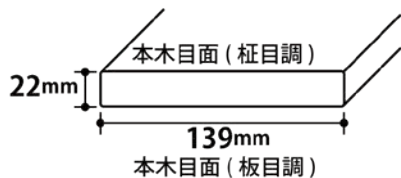

## 価格表

※運送費及び消費税は別途必要。お見積り又は、お問い合わせにてご確認ください。

構造	商品名	型番	サイズ(mm)	重量(kg/本)	カラー	表面加工	設計価格	
							m <sup>2</sup>	本
無垢材	Eee-Deck (イーデッキ)	EWH-D140	139×22×2000	8kg	◆Hナチュラル ■ライトブラウン ●モダンブラック	本木目（板目調） / 本木目（柵目調）	¥25,108	¥6,980

※人工木の特性で、熱により膨張伸縮します。板材の周囲に必ず目地を空けて施工してください。（長手方向8mm以上、短手方向5mm以上）

※根太ピッチ 40cm 以下で基礎の作成をお願いします。

※製造時や配送時、ごく稀にキズ・カケ・気泡が発生する可能性があります。施工上は問題ありませんので、予めご了承ください。



## 施工例 | 無垢デッキ材

掲載している施工例以外にもホームページにて多数ご紹介しております。



カラー:Hナチュラル 施工場所:幼稚園屋上



カラー:ライトブラウン 施工場所:カフェテラス



カラー:Hナチュラル 施工場所:個人様宅テラス



カラー:ライトブラウン 施工場所:個人様宅



カラー:ライトブラウン 施工場所:結婚式場テラス



カラー:Hナチュラル 施工場所:個人様宅

※全ての人工木材は、加重にかかった方向に反る特性がございます。製品を平らな場所に置き、反りと反対方向の加重をかけると、1〜2日程度で直ります。

施工前に一度真っ直ぐ矯正するようにお願いします。

※材の半分は天然の木粉で出来ているため、色合いはすべて均一ではありません。

# 中空デッキ材 D135

強度を保ちつつも軽量化を実現した商品です。ベランダや屋上など重量制限のあるところにも利用可能です。



## 重量制限のある場所に最適！

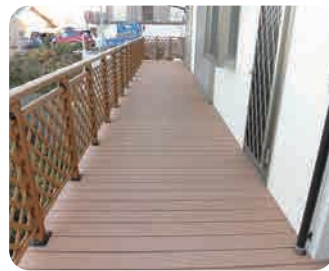

中空デッキ材は大胆な肉抜きで大幅な軽量化を実現しました。ベランダや屋根上などの重さが気になる場所や重量制限のある所でも安心してご利用いただけます。

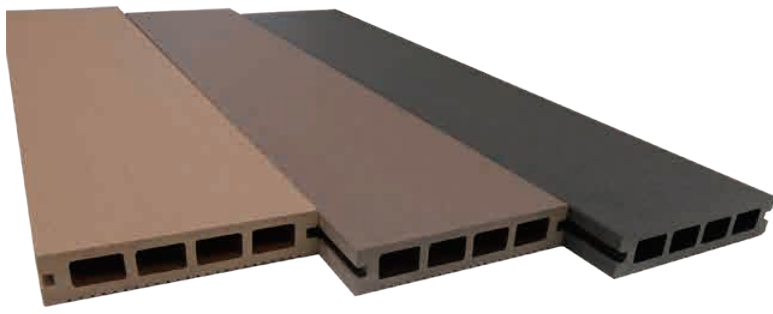

## 安心安全のクリップ施工



リブが付いたデッキ材なので専用クリップを使用した施工が可能です。クリップを使用することによりデッキ表面上にビスが出ないので、お子様やペットまで安心してご利用いただけます。

表：木目無地加工 裏：ストライプ加工

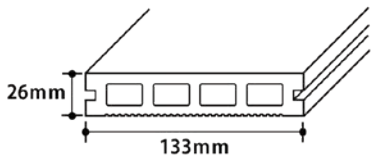
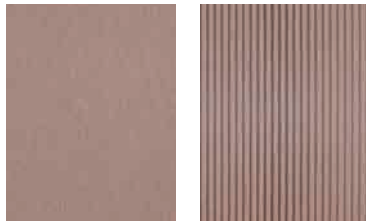

## 価格表 ※運送費及び消費税は別途必要。お見積り又は、お問い合わせにてご確認ください。

構造	商品名	型番	サイズ (mm)	重量 (kg/本)	カラー	表面加工	設計価格	
							m <sup>2</sup>	本
中空材	Eee-Deck (イーデッキ)	EWB-D135	133×26×2000	5.4kg	<ul style="list-style-type: none"> <li>◆Hナチュラル</li> <li>■ライトブラウン</li> <li>●モダンブラック</li> </ul>	木目無地 / ストライプ	¥ 20,677	¥ 5,500

※人工木の特性で、熱により膨張伸縮します。板材の周囲に必ず目地を空けて施工してください。（長手方向8mm以上、短手方向5mm以上）  
 ※根太ピッチ 40cm 以下で基礎の作成をお願いします。  
 ※製造時や配送時、ごく稀にキズ・カケ・気泡が発生する可能性があります。施工上は問題ありませんので、予めご了承ください。

## 施工例 | 中空デッキ材

掲載している施工例以外にもホームページにて多数ご紹介しております。



カラー:Hナチュラル/モダンブラック 施工場所:個人様宅



カラー:ライトブラウン 施工場所:個人様宅



カラー:Hナチュラル 施工場所:個人様宅



カラー:ライトブラウン 施工場所:個人様宅テラス



カラー:ライトブラウン 施工場所:別荘



カラー:Hナチュラル 施工場所:個人様宅

※全ての人工木材は、加重にかかった方向に反る特性がございます。製品を平らな場所に置き、反りと反対方向の加重をかけると、1~2日程度で直ります。

施工前に一度真っ直ぐ矯正するようにお願いします。

※材の半分は天然木粉で出来ているため、色合いはすべて均一ではありません。

# Eee-Wood フェンスシリーズ

## 無垢フェンス材



サイズ：98×11×2000mm

フェンス

幕板

外装材

30 ページへ➡

## 35 角ルーバー材



サイズ：35×35×2000mm

ルーバー

32 ページへ➡



横張りフェンス



縦張りフェンス



横張りフェンス



横張りフェンス / プランター



ルーバーフェンス



ルーバーフェンス



ルーバーフェンス

# 無垢フェンス材 B100

木の風合いを感じる質感と施工性の良さで、フェンスやウッドデッキの幕板、壁の装飾にも大人気です。



## 天然木のような設計・加工ができる！

見た目や質感をはじめ、優れた加工性まで天然木と同じ様に使用できます。ラウンド加工などの複雑な加工をはじめ、オリジナルのデザインにも対応可能です。また、施工の際は木材加工用の工具や金具もそのままご使用いただけます。



※側面を斜めに加工

## 幕板、壁の装飾材にも大人気！

フェンス材としてのご使用はもちろん、ウッドデッキの幕板をはじめ壁や花壇の外装材など多岐にわたってご使用いただけます。



表：木目加工（柾目） 裏：木目無地加工

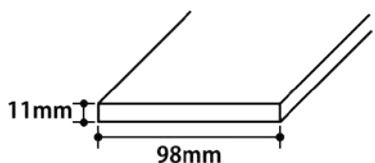

## 価格表

※運送費及び消費税は別途必要。お見積り又は、お問い合わせにてご確認ください。

構造	商品名	型番	サイズ (mm)	重量 (kg/本)	カラー	表面加工	設計価格	
							m <sup>2</sup>	本
無垢材	Eee-Board (イーボード)	EWH-B100	98×11×2000	3kg	<ul style="list-style-type: none"> <li>◆ H ナチュラル</li> <li>■ ライトブラウン</li> <li>● モダンブラック</li> </ul>	本木目（柾目調） / 木目無地	¥17,347	¥3,400

※人工木の特性で、熱により膨張伸縮します。板材の周囲に必ず目地を空けて施工してください。（長手方向8mm以上、短手方向5mm以上）

※フェンスの支持間隔は芯々 666mm以内で作成をお願いします。

※製造時や配送時、ごく稀にキズ・カケ・気泡が発生する可能性があります。施工上は問題ありませんので、予めご了承ください。

## 施工例 | 無垢フェンス材

掲載している施工例以外にもホームページにて多数ご紹介しております。



カラー:Hナチュラル 施工場所:個人様宅ベランダ



カラー:ライトブラウン 施工場所:個人様宅ベランダ



カラー:Hナチュラル 施工場所:個人様宅



カラー:ライトブラウン 施工場所:共同施設



カラー:モダンブラック 施工場所:個人様宅



カラー:モダンブラック 施工場所:個人様宅

※全ての人工木材は、加重にかかった方向に反る特性がございます。製品を平らな場所に置き、反りと反対方向の加重をかけると、1~2日程度で直ります。

施工前に一度真っ直ぐ矯正するようにお願いします。

※材の半分は天然の木粉で出来ているため、色合いはすべて均一ではありません。

# 無垢35角ルーバー材 L35

ルーバーに最適！ 35角サイズで幅広く多目的にご利用できます！

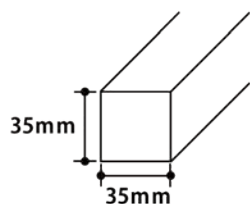

4面：木目無地加工



## 木のような質感と優れた耐久・耐候性

無垢 35 角材は全面が木目無地加工なので、天然木の様な見た目と質感に仕上がります。また、中が詰まった無垢タイプなので加工も天然木と同様にできます。さらに、紫外線に強いことから日当たりのいい場所でも経年による変色等はほとんど起こりません。水の吸水率が低く腐朽菌も寄せ付けにくく、腐食やシロアリ被害にお悩みの方におすすめのルーバー材です。

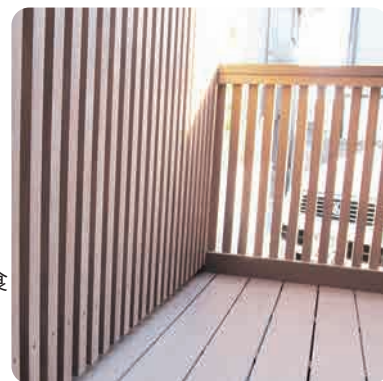

●支持スパンは最大 縦・横 芯々 666mm以内での設計をお願いいたします。

濡れ縁などの床等に使用の場合は、芯々 400mm以内での設計をお願いいたします。

※上記ピッチを超えた使用では、曲がりや反りなどが発生しやすくなります。

●長手方向につなぐ場合は目地が 8mm以上～必要です。

※材料の特性上温度による伸縮がございます。

※伸びが発生した時に目地が無い状態では、材料に負担がかかり、曲がり、反り、割れ等が発生します。

## 価格表

※運送費及び消費税は別途必要。お見積り又は、お問い合わせにてご確認ください。

構造	商品名	型番	サイズ (mm)	重量 (kg/ 本)	カラー	表面加工	設計価格	
							m <sup>2</sup>	本
無垢材	Eee-Louver (イールーバー)	EWH-L35	35×35×2000	3.6kg	◆Hナチュラル ■ライトブラウン ●モダンブラック	4面 / 木目無地	—	¥ 3,980

※人工木の特性で、熱により膨張伸縮します。板材の周囲に必ず目地を空けて施工してください。(長手方向8mm以上、短手方向5mm以上)

※フェンスの支持間隔は芯々 666mm以内で作成をお願いします。

※製造時や配送時、ごく稀にキズ・カケ・気泡が発生する可能性があります。施工上は問題ありませんので、予めご了承ください。



## 施工例 | 無垢35角ルーバー材

掲載している施工例以外にもホームページにて多数ご紹介しております。



カラー:モダンブラック 施工場所:飲食店



カラー:ライトブラウン 施工場所:個人様宅



カラー:Hナチュラル 施工場所:個人様宅



カラー:Hナチュラル 施工場所:個人様宅

※全ての人工木材は、加重にかかった方向に反る特性がございます。製品を平らな場所に置き、反りと反対方向の加重をかけると、1～2日程度で直ります。

施工前に一度真っ直ぐ矯正するようにお願いします。

※材の半分は天然の木粉で出来ているため、色合いはすべて均一ではありません。

# Eee-Wood ランバーシリーズ

## 無垢柱材 / 幅広無垢柱材

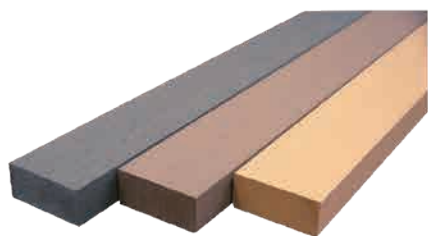

サイズ：89×39×2000mm



サイズ：89×52×2000mm

根太材

束材

フェンス柱材

ベンチ

35 ページへ ➡



ベンチ

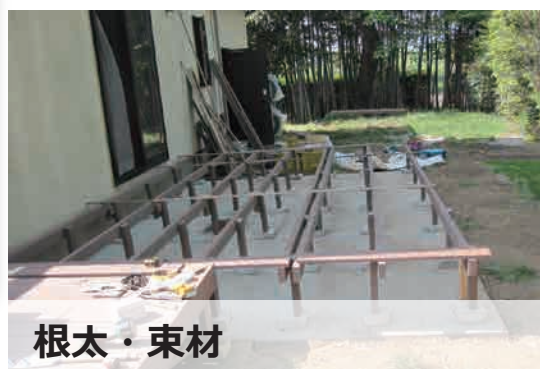

根太・束材

## 中空柱材



サイズ：98×98×2000mm

束材

フェンス柱材

36 ページへ ➡



フェンス柱材

# イーランバー Eee-Lumber 無垢タイプ

ArtWood [受付時間] 9:00 ~ 19:00 (日曜定休)

0120-555-167

ご購入・ご相談は遠慮なくお電話ください!

ウッドデッキの根太材や束材、フェンスの柱材はもちろん、ベンチや手すり等様々な場所にご利用いただけます。

## 無垢柱材 L90

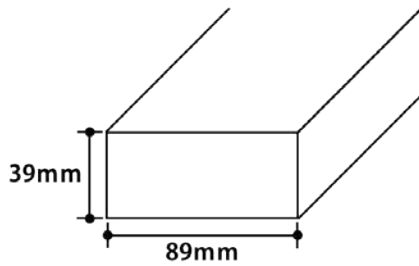

4面：木目無地



### 価格表

※運送費及び消費税は別途必要。お見積り又は、お問い合わせにてご確認ください。

構造	商品名	型番	サイズ (mm)	重量 (kg/本)	カラー	表面加工	設計価格	
							m <sup>2</sup>	本
無垢材	Eee-Lumber (イーランバー)	EWH-L90	89×39×2000	8.8kg	<ul style="list-style-type: none"> <li>◆Hナチュラル</li> <li>■ライトブラウン</li> <li>●モダンブラック</li> </ul>	4面 / 木目無地	—	¥7,980

## 幅広無垢柱材 L90F

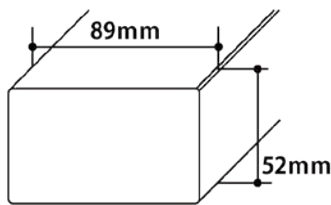
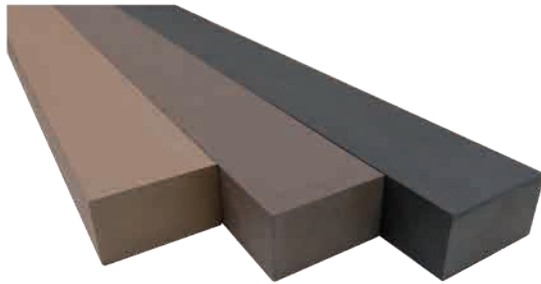

4面：木目無地

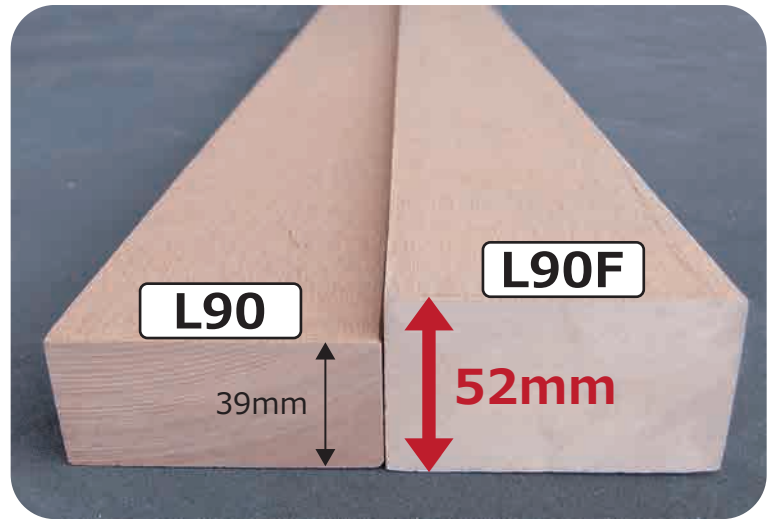

### 価格表

※運送費及び消費税は別途必要。お見積り又は、お問い合わせにてご確認ください。

構造	商品名	型番	サイズ (mm)	重量 (kg/本)	カラー	表面加工	設計価格	
							m <sup>2</sup>	本
無垢材	Eee-Lumber (イーランバー)	EWH-L90F	89×52×2000	12kg	<ul style="list-style-type: none"> <li>◆Hナチュラル</li> <li>■ライトブラウン</li> <li>●モダンブラック</li> </ul>	4面 / 木目無地	—	¥9,640

※人工木の特性で、熱により膨張縮みます。板材の周囲に必ず目地を空けて施工してください。(長手方向8mm以上、短手方向5mm以上)

※材の半分は天然の木粉で出来ているため、色合いはすべて均一ではありません。

※製造時や配送時、ごく稀にキズ・カケ・気泡が発生する可能性があります。施工上は問題ありませんので、予めご了承ください。

※根太ピッチ 40cm 以下で基礎の作成をお願いします。

# 中空柱材 L100

ボード材などと組み合わせてフェンスの柱にご使用いただけます。

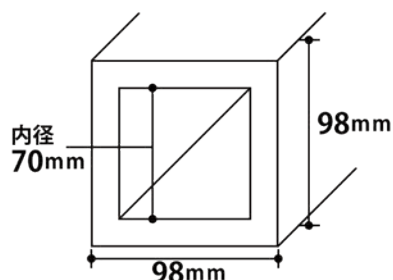

4面：木目無地加工



※芯材は65mm角か65φまでの物をご使用ください。

## 構造材の化粧材として

鉄やアルミなどのむき出しの構造材の化粧材としてご利用いただけます。フェンスの柱だけではなく、根太材・束材として使用でき、特にフェンスやラティス付きウッドデッキ等を施工する際の通し柱としての使用も可能です。さらに、専用キャップを使用するだけで中の構造材も見えない仕上がりになります。



## 価格表

※運送費及び消費税は別途必要。お見積り又は、お問い合わせにてご確認ください。

構造	商品名	型番	サイズ (mm)	重量 (kg/本)	カラー	表面加工	設計価格	
							m <sup>2</sup>	本
中空材	Eee-Lumber (イーランバー)	EWH-L100	98×98×2000	12kg	◆H ナチュラル ■ ライトブラウン ● モダンブラック	4面 / 木目無地	—	¥9,900

※人工木の特徴で、熱により膨張縮みます。板材の周囲に必ず目地を空けて施工してください。(長手方向8mm以上) ※半分は天然の木粉で出来ているため、色合いはすべて均一ではありません。

※製造時や配送時、ごく稀にキズ・カケ・気泡が発生する可能性があります。施工上は問題ありませんので、予めご了承ください。

※全ての人工木材は、加重にかかった方向に反る特性がございます。

※化粧材の中に芯材を入れた使用方法を推奨しています。

## 施工例 | 中空柱材

掲載している施工例以外にもホームページにて多数ご紹介しております。



カラー:モダンブラック 施工場所:個人様宅



カラー:ライトブラウン 施工場所:個人様宅



カラー:Hナチュラル 施工場所:グループホーム

## 中空柱材 L100 専用芯材



### 化粧材の芯材として

中空柱材 (EWH-L100) を 2mまでご利用いただく場合、芯材としてご利用いただけます。

※目隠しフェンスが高さの3分の2を地面より露出している芯材に固定してください。

※荷重がかかる場合の施工は、芯材に固定するようにご施工ください。

※詳しい施工方法については中空柱材と芯材の固定方法 (p.43) をご覧ください。

### 価格表

※運送費及び消費税は別途必要。お見積り又は、お問い合わせにてご確認ください。

構造	商品名	型番	サイズ (mm)	重量 (kg/本)	カラー	材質	設計価格	
							m <sup>2</sup>	本
アルミ	Eee-Alumi (イーアルミ)	EWH-A65R	65×65×2000 (厚さ約3mm)	3.4kg	シルバー	GB6063 T5	—	¥11,100

# オプション商品



型番：EWH-CLIP/2

※ステンスタッピングビスとセットです。

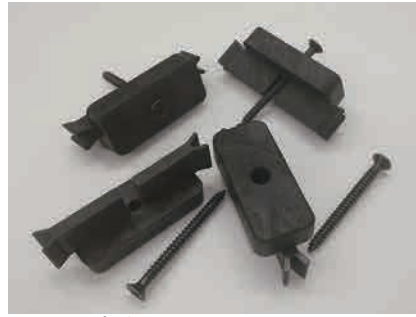

型番：EWH-CLIP140/2

※ステンスタッピングビスとセットです。

※DM140 専用

【EWH-CLIP140/2(左)とEWH-CLIP/2(右)の違い】

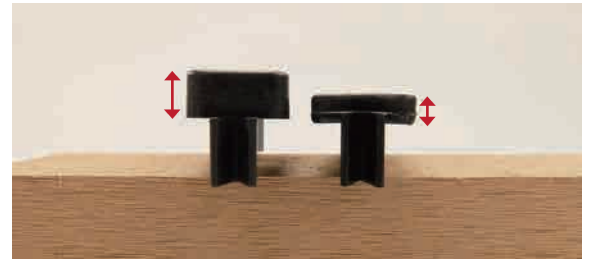

※DM140 専用クリップは従来の専用ジョイントクリップに比べると厚みが増し、DM140 本体をしっかりと固定できます。



型番：EWH-StainClip/2

ステンレス製のジョイントクリップです。強度的に安心してお使いいただけます。※ステンスタッピングビスとセットです。



型番：EWH-StainClipEdge/2

ステンレス製のジョイントクリップエッジです。端のリブ付デッキ材の固定にご使用下さい。※ステンスタッピングビスとセットです。



型番：EWH-COVER

※表面加工は木目無地仕上げ



型番：EWH-CAP

※表面加工は木目無地仕上げ

使用例：根太・束固定用

使用例：L字金具固定

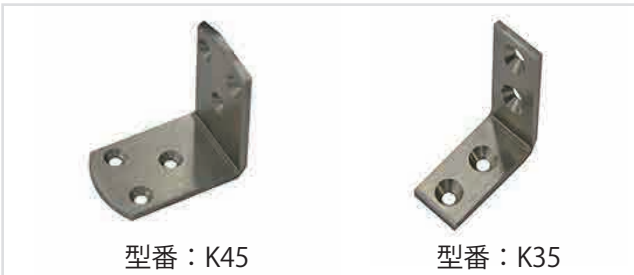

型番：K45

型番：K35



型番：V40

使用例：ルーバー材、超高耐久無垢デッキ材用



型番：V60NB

型番：V60LB/2

型番：V60BL/2

使用例：無垢デッキ材用



型番：V45NB

型番：V45LB

型番：V45BL

使用例：無垢ボード材用







型番：V25NB

型番：V25LB

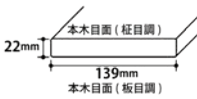
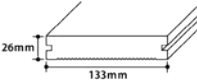
型番：V25BL

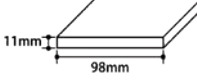
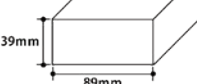
# 全商品価格一覧

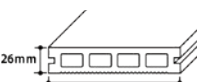
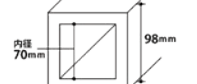
	商品名	商品型番	断面図 / サイズ (mm)	表面加工	使用用途	設計価格
						本
無垢材	Eee-Deck (イーデッキ)	EWH-D140	 139×22×2000 重さ 8 kg / 本	表面：板目調 (本木目) 裏面：柾目調 (本木目) 側面：木目無地	デッキ材 幕板材	¥ 6,980
	Eee-Deck (イーデッキ)	EWH-DM135	 133×26×2000 重さ 8.8 kg / 本	表面：柾目調 (本木目) 裏面：アールストライプ 側面：木目無地	デッキ材	¥ 8,540
	Eee-Deck (イーデッキ)	EWH-DM140	 139×35×2000 重さ 12 kg / 本	表面：板目調 (板目) 裏面：アールストライプ 側面：木目無地	デッキ材	¥ 11,100
	Eee-Board (イーボード)	EWH-B100	 98×11×2000 重さ 3 kg / 本	表面：柾目調 (本木目) 裏面：木目無地 側面：木目無地	フェンス材 幕板材	¥ 3,400
	Eee-Lumber (イーランバー)	EWH-L90	 89×39×2000 重さ 8.8 kg / 本	全面 / 木目無地	根太・束材 フェンス柱材	¥ 7,980
	Eee-Lumber (イーランバー)	EWH-L90F	 89×52×2000 重さ 12 kg / 本	全面 / 木目無地	根太・束材 フェンス柱材	¥ 9,640
	Eee-Louver (イールーバー)	EWH-L35	 35×35×2000 重さ 3.6 kg / 本	全面 / 木目無地	ルーバー材	¥ 3,980
中空材	Eee-Deck (イーデッキ)	EWH-D135	 133×26×2000 重さ 5.4 kg / 本	表面：木目無地 裏面：アールストライプ 側面：木目無地	デッキ材	¥ 5,500
	Eee-Lumber (イーランバー)	EWH-L100	 98×98×2000 重さ 12 kg / 本	全面 / 木目無地	柱材	¥ 9,900

商品名	商品型番	サイズ (mm)	材質 / 仕様	カラー	設計価格
					本 / 個
クリップ	EWH-CLIP/2	18×13×50 (ビス：3.5×40)	ステンレス製ビス同梱 ※施工時の目地幅約 6mm	—	¥ 50
クリップ	EWH-CLIP140/2	17×18×50.5 (ビス：3.5×40)	ステンレス製ビス同梱 ※施工時の目地幅約 6mm	—	¥ 55
ステンレスクリップ	EWH-StainClip/2	39×38×12 (ビス：3.5×25)	ステンレス製ビス同梱 ※施工時の目地幅約 6mm	—	¥ 75
クリップエッジ	EWH-StainClipEdge/2	25×27×12 (ビス：3.5×25)	ステンレス製ビス同梱	—	¥ 75
カバー	EWH-COVER	133×26×18	樹脂製	◆H ナチュラル ■ ライトブラウン ● モダンブラック	¥ 220
キャップ	EWH-CAP	120×120×42	全面 / 木目無地		¥ 1,980
アングル	K35	35×35×15 厚さ 3mm	ステンレス製 L 型アングル	—	¥ 350
アングル	K45	45×45×30 厚さ 3mm	ステンレス製 L 型アングル	—	¥ 490
ビス	V40	40×3.5	ステンレス製ビス 無塗装	—	¥ 32
ビス	V45	45×3.5	ステンレス製ビス	◆H ナチュラル ■ ライトブラウン ● モダンブラック	¥ 35
ビス	V25	25×3.5	ステンレス製ビス		¥ 25
ビス	V60	60×4.0	ステンレス製ビス		¥ 45
アルミ	EWH-A65R	アルミ芯材 Φ65×3.0×2000	GB6063 T5	—	¥ 11,100

※設計価格は税抜き価格です。

# 推奨施工方法・注意事項について

## ウッドデッキの推奨施工方法

### イーデッキの納まり図

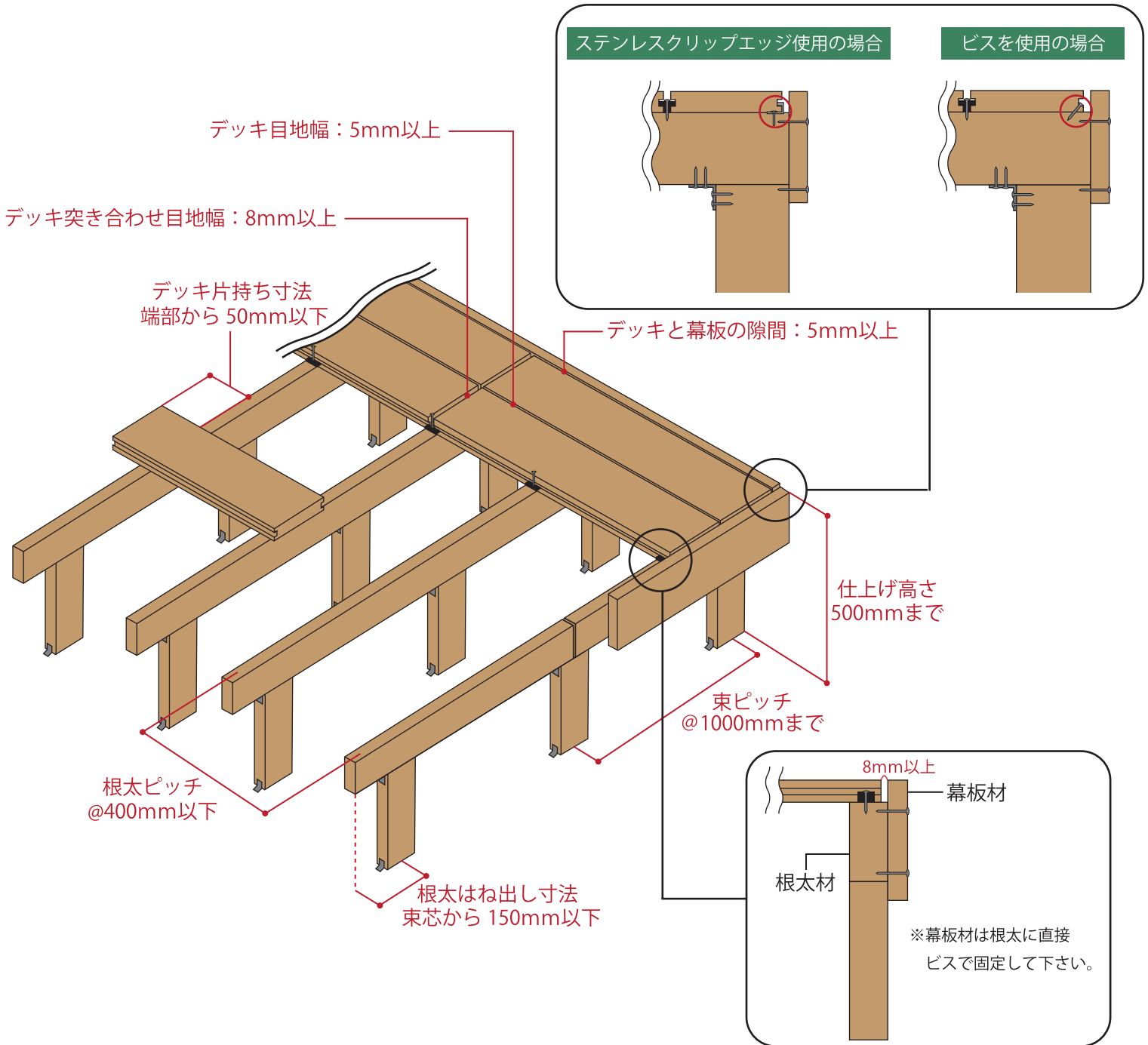

### デッキ材のメンテナンス方法

万が一破損があった場合でも、専用ジョイントクリップをデッキ3枚分程外すことで、傷んだ箇所だけのメンテナンスを行うことが可能です。

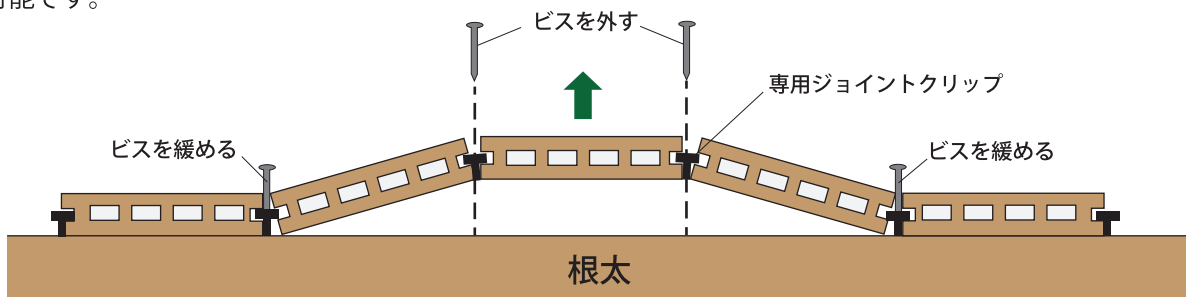



## ウッドデッキのピッチ幅

### ■リブ付床材ピッチ幅について

リブ付床材のピッチ幅は専用ジョイントクリップ使用時約**139mm**です。

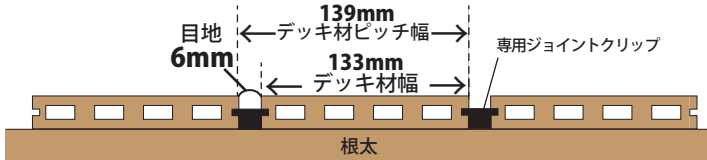

### ■無垢床材ピッチ幅について

無垢床材のピッチ幅は**最低144mm**です。



## ウッドデッキの施工手順

### 〔下地の施工〕

#### 1 基準墨出し

- ・束石の地固め・位置決めやコンクリート土間の場合、床基盤を清掃し墨出しを行います。
- ・束柱(支持脚)の間隔は、根太方向に対して芯々1000mm以内で間隔を調整します。
- ・根太柱の間隔は、芯々400mm以内で設定します。

#### 2 床組みの設置

- ・デッキ床面を水平になるようレーザーや水糸で柱材の高さを決めてください。(床までの高さとは、床材の厚み+根太材(89mm)+束柱の長さとなります。)
- ・束柱を墨出し等で決めた位置に金物でしっかり固定します。
- ・根太柱と束柱をL型アングル等金物で固定します。



### 〔床材・幕板の固定〕

#### 3 床材の仮並べ

- ・床材を固定する前に仮並べを行い、色合いのバランスや長さを確認します。

#### 4 床材のカット

- ・本製品は加工により寸法公差がありますので、材の長さを確認し寸法に合わせ端部をカットします。

#### 5 床材の固定

- ・床材の固定する位置を決めた後、根太材には下穴をあけ、ビスを締めすぎないよう専用金物(クリップ、ビス等)で固定します。(下穴の深さはビスの打ち込み分で締める力(トルク)は電動ドライバーの3~7/20段階ほどが目安となります。)
- ・板材の周囲には必ずクリアランスが必要です。短手は5mm以上・長手ジョイント部は根太上で8mm以上の目地をとります。
- ・周囲の固定物・構造体・躯体部分からは最低でも8mmのクリアランスをとります。
- ・床材のハネ出しは根太芯から50mm以内とします。

#### 6 端部の収まり

- ・幕板は根太・束材に直接ビス固定します。両端部の下穴はビス径より大きめにあけ固定して下さい。
  - ・幕板を使用しない場合、中空材は専用カバーキャップで穴を隠すことをお勧めします。
- 固定にはポリエチレン系の接着剤をご使用ください。

# クリップの推奨施工方法

## 専用ジョイントクリップ (EWH-CLIP/2) の施工方法



1. クリップを根太に仮止めする。
  2. クリップを挟む様にデッキを
  3. 仕上がりイメージ
- ※ビスの下穴は事前に開けておく。 差し込みビスを締めて固定する。

※本来は黒ビスですが、分かり易くするため写真内ではシルバーのビスを使用しております。

## ステンレスクリップ (EWH-StainClip) の施工方法

※目地が並ぶ場所は専用ジョイントクリップをご使用ください。



1. クリップを根太に仮止めする。
  2. ビスを締めてデッキと根太を
  3. 反対側の爪にデッキ材を差し込
  4. 仕上がりイメージ
- ※ビスの下穴は事前に開けておく。 固定する。 む。

## ステンレスクリップエッジ (EWH-StainClipEdge) の施工方法



1. クリアランスを確保し、固定し
  2. クリップを根太にビス止めする。
  3. デッキリブ部分をクリップに
  4. 仕上がりイメージ
- たい根太の位置を決める。 ※ビスの下穴は事前に開けておく。 差し込む。

### 床板1枚に対するクリップ使用個数の目安

■専用ジョイントクリップ(EWH-Clip/2) : 5 ~ 6 個

■ステンレスクリップ(EWH-StainClip) : 5 ~ 6 個

■ステンレスクリップエッジ(EWH-StainClipEdge) : 5 ~ 6 個

※ステンレスクリップエッジは張り始めの床板にご使用ください。

# 中空柱材・芯材の推奨固定方法 0120-555-167

ご質問・ご相談は遠慮なくお電話ください!

## 中空柱材と芯材の固定方法 1

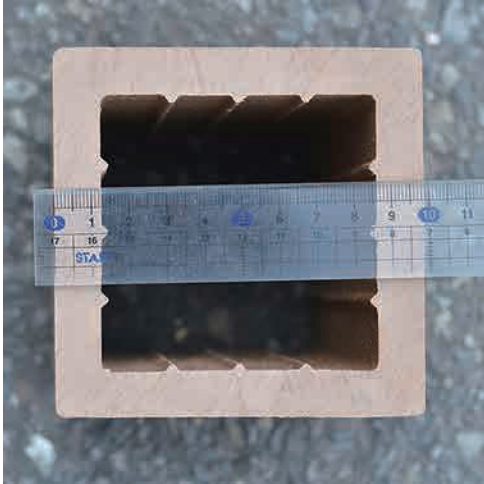

重量物を取り付ける場合は、補強用芯材にアルミか鉄の65mm角もしくは65mmφサイズのものをご使用下さい。



中にアルミなどの芯材を入れた場合、片方の壁に寄せてください。  
※写真内の芯材は弊社商品 EWH-A65R を使用

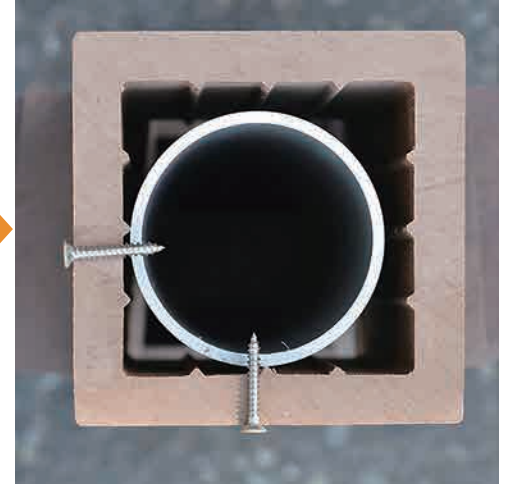

寄せた側の壁にしっかりと2カ所下穴をあけてビス止めしてください。アルミの下穴はビスの径-0.3mm程度、中空柱材の下穴はビスの径+0~+1mm以上を推奨しています。ビスは25mm以上のものをご使用ください。  
※写真内のビスは弊社商品 V25 を使用

## 中空柱材と芯材の固定方法 2

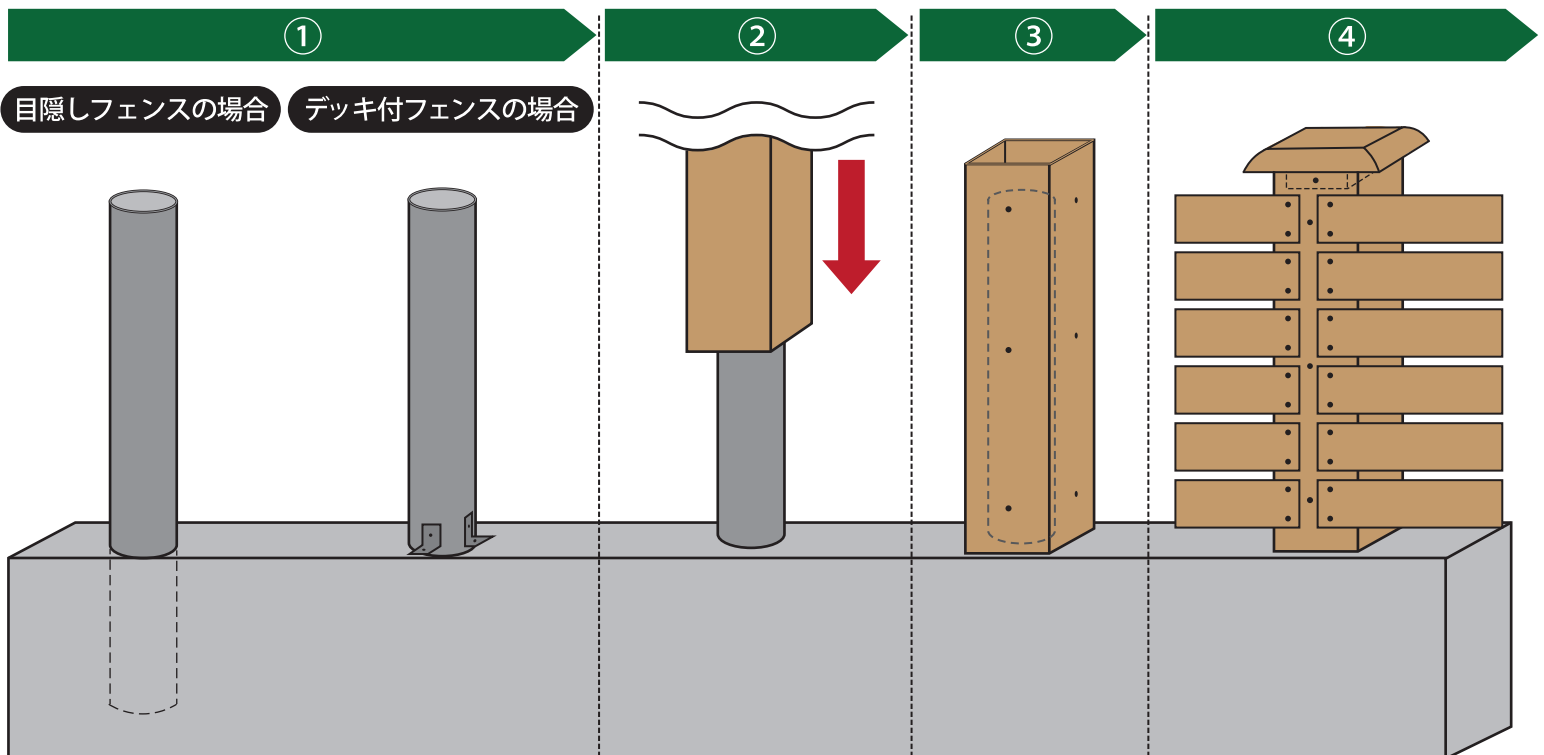

① 芯材をしっかり固定します。

※目隠しフェンスの場合は埋め込みが必要です。

※デッキ付フェンスはコンクリート面等とデッキ床組に固定が必要です。

② 固定した芯材に EWH-L100 をかぶせ位置を決めます。

③ しっかり中心を固定し、上下両端は下穴を大きめに空けて固定してください。

④ 柱を固定した後、フェンス材 (EWH-B100) とキャップ (EWH-CAP) を固定してください。(キャップは側面からビス固定)

※キャップ凸部分のはめ込みしろが必要になります。

# 目隠しフェンス・ルーバーの推奨施工方法

## 横張りフェンスの施工方法

### ■ 突き合わせ部分

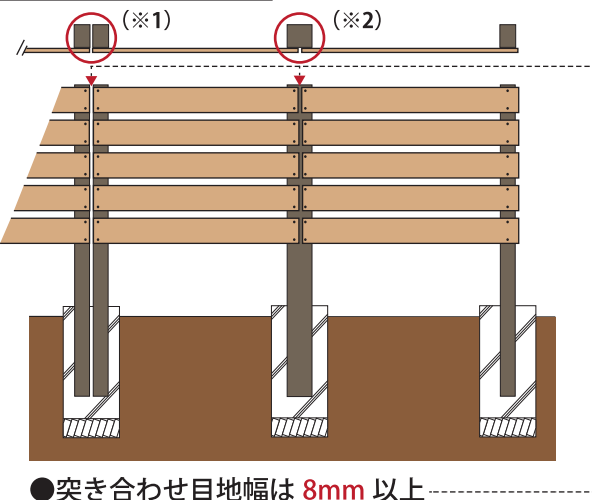

●突き合わせ目地幅は **8mm** 以上

### ■ 柱間隔

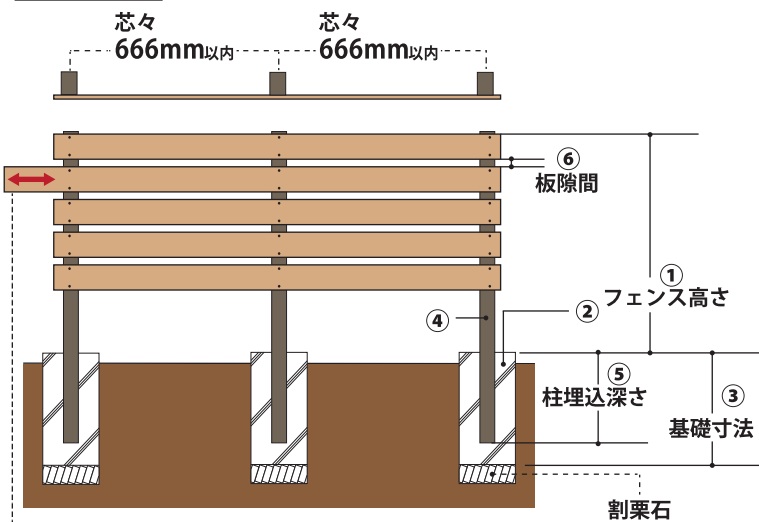

●はね出しは、柱芯から **150mm** 以内

## 縦張りフェンスの施工方法

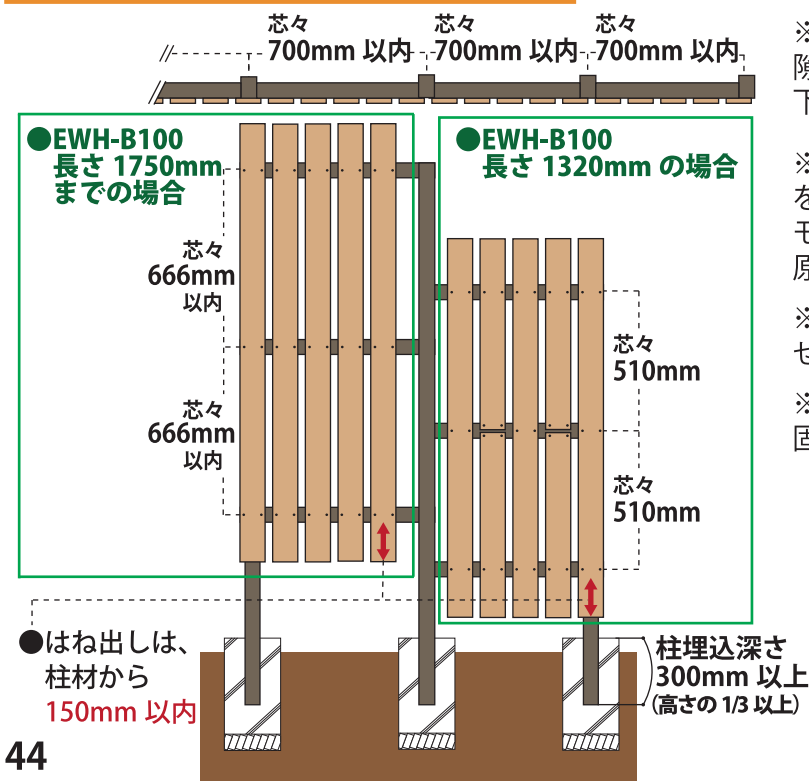

●はね出しは、柱材から **150mm** 以内

## 柱の高さ

### ① フェンスの高さが 1201mm 以上～1500mm 以下

- ② 使用基礎：独立基礎ブロック 又は、コンクリート基礎
- ③ 基礎寸法：巾 450×厚 450×根入 450mm以上
- ④ 使用する柱：EWH-L90(無垢柱材)  
EWH-L90F(幅広無垢柱材)  
EWH-A65R(アルミ芯材)  
EWH-L100(中空柱材)
- ⑤ 柱埋込深さ：300mm以上  
(高さの 1/3 以上)
- ⑥ 板隙間：5mm 以上  
突き付け目地幅は 8mm 以上

### ① フェンスの高さが 1501mm 以上～2000mm 以下

- ② 使用基礎：独立基礎ブロック 又は、コンクリート基礎
- ③ 基礎寸法：巾 450×厚 450×根入 550mm以上
- ④ 使用する柱：EWH-A65R(アルミ芯材)  
EWH-L100(中空柱材)
- ⑤ 柱埋込深さ：500mm以上  
(高さの 1/3 以上)
- ⑥ 板隙間：5mm 以上  
突き付け目地幅は 8mm 以上

## 施工上の注意点

※目隠し材の突き合わせ部分は隙間を空け EWH-L90 を 2 本(※1)、もしくは EWH-L90F(※2)、EWH-L100 に固定を推奨します。(左図参照)

※長手方向へ繋ぐ場合伸縮の影響を考慮し、8mm以上隙間を設けてください。また、端部の固定箇所の板材の下穴は、楕円形  を推奨します。

※EWH-L100(中空心材)は 65mm までの芯材のご利用を推奨しています。(p.43 参照)  
モルタル充填など、中に隙間なく物を入れると割れの原因となるのでご注意ください。

※アルミ芯材を埋め込み固定後、露出部分に L100 を被せて芯材にビスで固定してください。

※参考例は施工場所や条件により埋め込みの深さや柱の固定方法、追加の支え柱などが必要になります。

### ■ コーナーの納め(上面図)

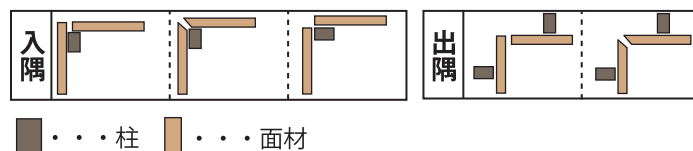

### 手摺フェンスの施工ポイント

手摺フェンスは、目隠しや間仕切りを主とした目的となります。

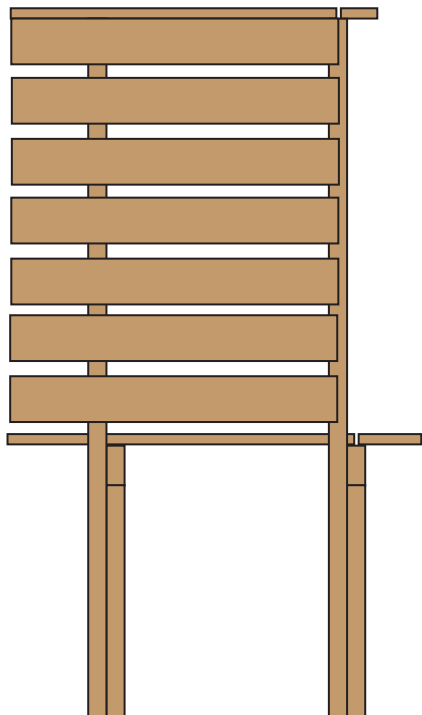

正面図

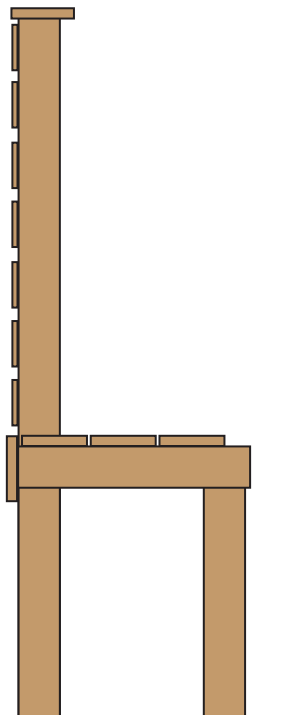

側面図

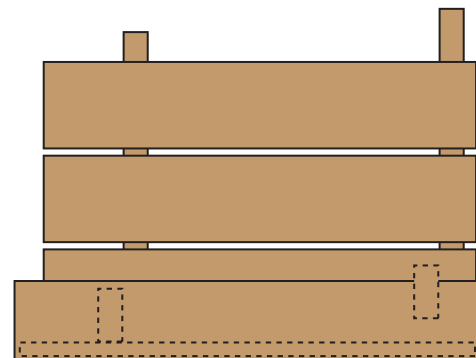

平面図



※1 束柱と通し柱が別



※2 束柱と通し柱を共用



※3 支え柱使用



※3 笠木は空洞内の固定材にビス止め

手摺フェンスの施工には、束柱とは別に通し柱を土間から使用する方法を推奨しています。(※1) 柱は、束柱の側面に設置・固定をしてください。束柱とフェンス柱を共用し柱側面で根太をアングル固定する方法(※2)は、根太を支える強度・デッキ外側に掛かる力に弱いため補強してください。笠木は中空柱材の断面にビス固定ができません。空洞部分に固定元となる材が入るよう芯材をカットして、材を側面からビス固定しその部分に、上から笠木を固定してください。(※3)

低床デッキなど柱材をデッキ床組に固定できない場合は、支え柱での補強が必要です。

※高さは床面より高さ1100mmまでとし、強度が必要な場合は基礎を埋め込むことをご確認ください。人工木材を利用する場合は、転落防止を目的とした構造物・強度は満たさず、破損や転落・倒壊等、思わぬ事故や怪我につながる恐れがございます。認定のされた構造材の化粧材としてご利用ください。施行に際しては、場所に応じた強度や安全性を十分検討しご施工ください。

※商品は現場の状況に合わせてお客様自身で切断・加工をお願いいたします。

# 推奨施工について

- 床面は1㎡当たり180kgの仕様です。(推奨ピッチの場合)  
ご利用目的により使用材料・床組み等の変更をご検討ください。
- 寸法については約2mm～3mm程度の公差がございます。(荒削り加工仕上げをする過程で発生します。)  
長さは温度により伸び縮みがございます。表記の2000mmより長めに作っておりますので、現場にて調整下さい。
- 熱や湿度変化によって材が伸縮する場合があります。人工木の特性ですので施工時には少し遊びを設けてください。  
(短手5mm以上、長手8mm以上)
- 根太ピッチ400mm以下、束ピッチ1000mm以下で基礎作成、根太・床材の張り出し寸法50mm以下で設計・施工をお願いします。  
上記束ピッチは反りや破損の恐れがある為、あくまでも根太材(L90)の89mm厚を縦使いした場合の推奨ピッチです。
- フェンスの柱間隔は芯々666mm以内、フェンス材の張り出し寸法は150mm以下で設計・施工をお願いします。
- L100を中空のまま使用されるとヒビ割れの原因となります。また空洞内に石やモルタルを充填すると膨張の影響によりヒビ割れの原因となります。強度を持たせずあくまで化粧材としてご使用ください。
- フェンスの柱埋込は高さの1/3以上かつ300mm以上を推奨しております。
- ブロック等に無垢柱材を柱として埋め込むことは可能ですが、高さや風の影響等で力がかかることによりブロックに亀裂・破損の可能性があります。
- 加工をする場合は、使用方法に関わらず材の厚み(太さ)が小さくなるにつれ強度が低下します。
- 温泉や露天風呂等の浴室でのご利用は、屋外ウッドデッキなどに比べ耐久性が落ちる恐れがあり推奨外となります。  
特に直接お湯がかかり続けるような場所には使用できません。破損の原因となります。
- 基礎にしっかりと固定されていない場合、直射日光やお湯が表面にかかる温度差による熱収縮の違いから上面に反る場合がございます。
- 強いトルクでの増し締めは下穴破損の原因となります。  
特に中空専用クリップでの増し締めは中空材本体の破損の危険がありますので、注意して施工をお願いします。  
インパクトではなく電動ドライバーを推奨しております。
- 板材の端部の固定は亀裂・破損に注意して、ビス径よりも大きめの下穴に力をかけすぎないように固定してください。
- 人工木材はビス固定の下穴が必要となります。  
膨張伸縮の影響を考慮して、固定する板材はビス径より大きい下穴をあけてください。(※両端部は特に大きく)  
固定元は、ビスの径より-0.3～-0.5mmでねじ込み分の深さが必要です。
- 板表面の固定はビスが天然木材のように埋没しないので下穴に座彫りをするのを推奨します。
- 半分は天然の木粉で出来ている為、色合いは、全てが均一ではありません。  
あらかじめ仮並べをしたあと、施工することをオススメします。
- 人工木材は、加重がかかった方向に反る特性がございます。  
板材は平らな場所に置き、反りと反対方向の荷重をかけると、1～2日程度で直ります。  
もし、届いた製品に反りがあるようでしたら、施工前に一度真っ直ぐにするようお願いいたします。
- 切断・切削・穴あけ等の加工は、木材加工用工具がご利用できます。
- 丸ノコ・ドリルの刃に摩擦熱が生じると加工箇所が変形する恐れがございます。
- 板材の周囲には必ずクリアランスが必要となります。  
長手方向・8mm 短手方向・5mm以上の目地を空けてください。
- 中空床材専用カバーご使用の場合、中央固定部に接着剤(ポリエチレン用)を使用し差し込んでください。
- 中空柱材のキャップは、凸部分に向け柱材の側面よりビス固定してください。
- 製造時や配送時、ごく稀にキズ・カケ・気泡が発生する可能性があります。施工上は問題ありませんので、予めご了承ください。
- 人工木材は熱や湿度によって多少の伸縮が発生する特性上、製造時、長さ上少し余裕を持って作られております。  
寸法をキッチリ合わせる場合は、加工などで調整するようお願いいたします。
- 天然木材との併用は推奨しておりません。もし併用いただく場合は、人工木材側の下穴を大きく空けてください。  
中空材をご使用の場合、クリップをきつく締めすぎず、詰めすぎず、余裕をもってご施工ください。  
※最新情報は、ホームページの「商品案内」に記載がありますのでその都度ご確認ください。事前にご了承下さい。
- ご購入直後は、表面加工の際のバリが残っている場合がございます。摩擦により徐々に取れていくものですが、気になる場合はスクレーパーやサンドペーパーでバリを除去下さい。

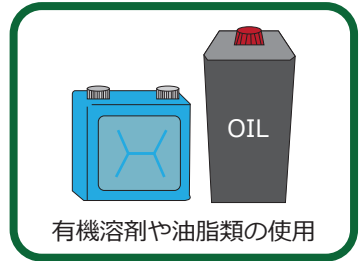
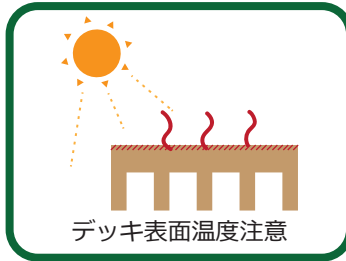

- 先のとがったもので突いたり、強い衝撃を与えますと、破損やへこみの原因となります。  
また、過度の重量物を乗せたり、激しく飛び跳ねたりしないでください。
- デッキに長時間、重量物をのせないでください。短期間でも 荷重 (1 m 当たりの耐荷重は 180kg 仕様) を超えないようにしてください。
- 日が経てば多少の退色が見られます。 施工直後は、少し色が薄くなりますが、数週間で安定します。
- 天然木材と同様に、夏季の直射日光下では表面がとても熱くなります。直射日光のあたるデッキの上では必ず履物をはいてご利用ください。  
特に乳幼児が使用する際はご注意ください。やむを得ず裸足でご利用の場合は、打ち水などで表面の温度を下げてからご利用下さい。
- デッキ上での暖房器、バーベキューコンロの使用、 デッキ、フェンスの近くでの焚き火はご遠慮願います。
- ウッドフェンスや柱には、重量物を吊るさないでください。
- 歩行などの摩擦により静電気を帯電する場合があります。
- 表面加工は雨や風、摩耗による経年劣化により薄く・目立ちにくくなります。  
人工木材の一番の特性は腐りにくさですので、事前にご了承下さい。
- 素材の半分に天然の材料を使用している為、多少色合いが違う場合がございます。  
同一ロット内でも微妙な色の違いや濃淡などのムラは発生します。微妙な色むらも自然な仕上がりを演出します。  
色の差はHナチュラル、ライトブラウン、モダンブラックの順で目立たなくなります。  
ご購入商品の製造ロットが違った場合、同一ロット以上の色の差は発生します。天然木粉を使った Eee-Wood の特性なので、ご容赦下さい。  
※樹脂 100%にすると色の違いや差は無くなりますが、「木の風合い」や「質感」「味わい」を失う事になります。  
天然系人工木材の Eee-Wood は触れたときに「感動」できる木質建材を目指しています。
- 材質の特性上湿度や使用上の摩擦により表面加工の粉が布などに付着する場合がございます。  
布団や洗濯物をかける・靴下で歩く等は、避けていただくようお願いします。

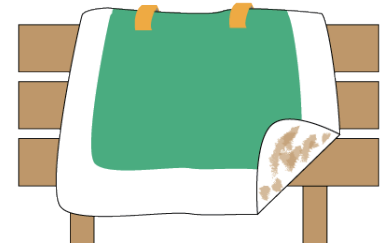

## Eee-Wood のお手入れ方法

- 日々のお手入れは、濡れた布やデッキブラシで軽く水洗いしてください。  
ひどい汚れは、中性洗剤を使用して落とし、水で洗い流した後必ず拭き取ってください。  
それでも落ちない場合は、サンドペーパーで擦ることで落とせます。  
元の表面加工とは少し変わりますが、数週間ほどで周りと同様に馴染んでいきます。
- 商品の特性上使用環境によって施工後の初期に水分によるシミ（雨染み）ができる場合がございますが商品の性能には問題ございません。  
一カ月程度様子を見てシミが残っている場合、上記お手入れ方法をお試しください。
- Eee-Wood は、防虫・防腐効果が非常に高い商品ですが、使用環境によっては黒・緑斑点（カビ）・苔が発生する場合がございます。  
黒い斑点（カビ）は塩素系洗剤などのカビ取り剤を使い、カビ取り剤の使用法に従い十分注意して清掃してください。  
カビ取り剤を使用する前にデッキを洗い流し、表面を乾燥させてください。表面全体にカビ取り剤をスプレーし、擦らず放置してください。  
カビ取り剤が残らないように水でしっかり洗い流し、最後に水をふき取ってください。



# ご購入までの流れ

## オンラインから注文



【ご利用可能なお支払い方法】  
クレジットカード / 銀行振込  
代金引換便 / FLEX B2B 後払い決済

アートウッド

検索



<https://www.art-wood.jp>



↑このマークが目印

## STEP1. ご注文

ホームページから購入したい商品を買いたい物かごに入れてください。  
お支払い方法の選択をし、注文完了のお手続きまでお願いいたします。  
正常に注文を受け付けると注文内容確認メールを送付いたします。  
※クレジットカードをご利用の方はいったん表示金額でのご決済をお願いいたします。この後の工程で送料等変更になり、弊社でお支払い金額の変更を致します。決済が完了していない場合はエラーとなり再度ご注文頂く場合がございます。

## STEP2. 金額の確認・同意

ご注文いただいた内容を精査し、送料などの金額を変更いたします。金額変更した内容をメールにてご確認いただき、同意欄にチェックを入れご返信いただくと発注完了となります。  
※発注完了の際には「正式発注完了メール」を送付いたします。

## STEP3. お支払い・振込

お見積り通りの金額をお支払いください。  
※クレジットカードでのご決済の方は自動的にお見積金額が引き落とされます。  
※銀行振込の場合、振込手数料はお客様負担でお願いします。

## STEP4. 商品発送

ご入金確認後、即日～2営業日以内に商品を発送いたします。日時の指定がある場合はそちらを優先いたします。商品発送後に運送会社の伝票番号をFAXもしくはメールにてお送りいたします。配送状況の確認は、伝票番号を運送会社様にお伝えください。

## FAX・電話・メールから注文



【ご利用可能なお支払い方法】  
銀行振込 / 代金引換便  
FLEX B2B 後払い決済  
クレジットカード

アートウッド

見積り

検索



<https://www.art-wood.jp/mitsumori/>

FAX : 088-657-7923

電話 : 0120-555-167

メール : [contact@art-wood.jp](mailto:contact@art-wood.jp)

## STEP1. お見積り依頼

数量はもちろん図面等の概算見積りをご依頼ください。

【FAXの場合】

p.35の「ご注文・お見積り依頼書」に記入いただき、弊社までFAXして下さい。

【メール・お電話の場合】

ご注文の際は下記内容をお伝えください。

貴社名・お名前・ご購入者様住所・受取人様名・お届け先住所・お支払い方法  
メールアドレス・電話/FAX番号・配送希望日・商品名/カラー/数量

【ホームページの場合】

ホームページのお見積りページからご依頼ください。

## STEP2. お見積書の送付・発注

ご依頼頂いた内容でお見積書を作成し、当日又は翌営業日にお送りいたします。  
基本的にお見積りの送付方法はFAX・お電話からご依頼の方はFAXにて送付し、その他の方はメールにて送付いたします。ご注文の型番、数量、色、値段をご確認ください。  
ご注文の方はお見積書下部に必要な事項を記入しご返送ください。  
これにて商品の正式発注となります。

## STEP3. お支払い・振込

お見積り通りの金額をお支払いください。  
※クレジットカード決済は【Squareの決済サービス】を使用いたします。  
注文確定後、SquareよりメールもしくはSMSにて決済URLを送信いたします。  
決済URLよりお客様のクレジットカード情報を入力していただきお支払い完了となります。

## STEP4. 商品発送

発注書・ご入金確認後、即日～2営業日以内に商品を発送いたします。日時の指定がある場合はそちらを優先いたします。商品発送後に運送会社の伝票番号をFAXもしくはメールにてお送りいたします。配送状況の確認は、伝票番号を運送会社様にお伝えください。

## 【支払い方法について】

■銀行振込 事前支払となります。振込手数料はお客様ご負担です。

【振込先】 金融機関名：三菱UFJ銀行  
口座種別：普通

支店名：徳島  
口座番号：0159918

口座名義：サーロジック株式会社

■代金引換便（30万円未満） 商品お受け取り時に配送業者へ商品代金と代引き手数料をお支払いください。



■クレジットカード

右記のクレジットカードがご利用いただけます。



■後払い (法人・個人事業主様のみ)

株式会社 ネットプロテクションズの提供する「FREX B2B 後払い決済」のご利用となります。  
後払いをご希望される場合、弊社から「FREX B2B 後払い決済」の審査手続きを行います。  
審査が通り次第商品を発送いたします。

※月額30万円までお取引可能です。(審査によっては最大月額100万円まで可能な場合もございます。)

※商品到着の翌月第2営業日に請求書が発行・発送されます。請求書到着の月末までに、請求書に記載されてある指定の銀行口座へとお振込ください。

【送料について】

■法人様 ———— 1 梱包 900 円      ■個人様 ———— 実費からの金額

※送料は法人様、個人様によって異なります。法人様は注文時に法人名 (屋号名) が必要になります。

送り先に法人名がない場合は法人価格が適用となりません。

1 梱包の数量	
B100(無垢フェンス材)	入数 8 本
DM140(超高耐久デッキ材)/L90(無垢柱材)/L90F(幅広無垢柱材)/L100(中空柱材)	入数 2 本
D140(無垢デッキ材)/DM135(リブ付無垢デッキ材)	入数 3 本
D135(中空デッキ材)/A65R(アルミ材)	入数 4 本
L35(無垢 35 角材)	入数 6 本

※端数が出た際は、同送可能な場合は同梱し、1 番送料のかからない方法でお送りいたします。

※オプション商品は 1 梱包分の送料となります。

※離島の場合は追加送料が必要な場合がございます。

【配送について】

商品到着時の荷受け・荷下ろしが必要となりますのでご対応お願いいたします。

また個人様は配送日時の指定ができず、あくまでご希望になるのでご了承お願いいたします。

■チャーター便

ご注文数量が大量の場合はチャーター便での配送となります。配送時間についてはご相談ください。

- ・送料は個別見積となります。
- ・遠方地の場合、2 回 3 回に分けてお届けする通常発送のほうがお安くなる場合がございます。  
(徳島からの発送となりますので、チャーター便の場合、関東以北方面・北陸方面・九州方面は割高となります。)
- ・通常配送が困難な場合や、納品時間のご希望がある方にもお見積りいたします。

■通常配送について

現場納品で総重量が 500kg 以上の場合は、複数回に分けての納品となります。

(配送条件によっては 500kg 以上でも一括納品が可能な場合がございます。)

【納期について】

配達の日安

- 最短翌日～
- 最短 2 日～
- 最短 3 日～
- 最短 4 日～
- 最短 7 日～

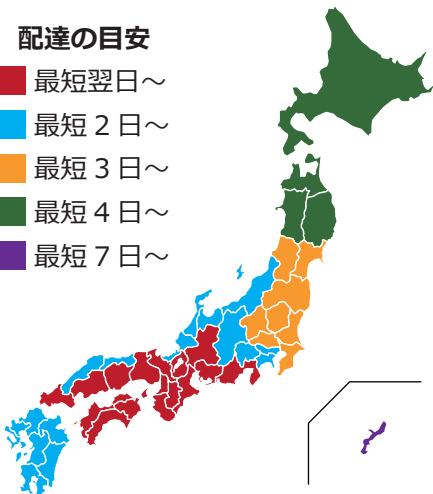

地域	配達の日安
北海道、青森、岩手、秋田	最短 4 日～
宮城、山形、福島、栃木、茨城、群馬、埼玉、千葉	最短 3 日～
東京、神奈川、山梨、新潟、富山、石川、福井 長野、鳥取、島根、福岡、佐賀、長崎、熊本 大分、宮崎、鹿児島	最短 2 日～
静岡、岐阜、愛知、三重 滋賀、京都、大阪、兵庫、奈良、和歌山 岡山、広島、山口、徳島、香川、愛媛、高知	最短翌日～
沖縄	最短 7 日～

※商品は徳島県から発送いたします。

※郡部や離島など一部地域を除いております。あくまで目安となりますので、ご了承ください。

※納期には 2～3 日の余裕をもった御発注をお願いいたします。

※お正月、お盆、ゴールデンウィークなどの長期休暇は配送遅延のため通常よりも配送日数が多くなります。

※代金引換便の場合、一部配送ができない地域がございます。

# 製品保証について

## アートウッド 4つの安心ポリシー

10年  
保証

1. 腐りについて保証します。
2. 利用困難な割れ<sup>※1</sup>について保証します。
3. 著しい変形<sup>※2</sup>、利用困難な変形<sup>※3</sup>について保証します。
4. 推奨設計以外の施工が原因<sup>※4</sup>と思われる利用困難な割れや変形も保証します。

※1 床面が使用に支障をきたす段差ができる割れ / 裏面まで割れ、固定が困難な場合

※2 変形により凹凸が目立ち修正困難な場合

※3 板材の段差により支障をきたす場合

※4 保証範囲は商品代金の50%

### ●アートウッドは10年間無償交換を保証！

施工中の破損・故意・過失・天災・事故による破損以外。免責事項を除き無償にて代品を提供させていただきます。

代品の取り付けに掛かる施工費用、及び撤去、廃材廃棄にかかる費用、取り付け金具・工具費、弊社商品外の下地部材、足場費用などに相当する金銭的な保証は対象外となります。また保証適用には、現況及び補修工事後の写真提供が必須となります。

### ●安心の返品・返金保証！

返品・返金承ります。(返品送料はお客様負担となります)

※次の場合は返品・交換できません。

- ・お客様が傷をつけるなどして破損した商品は返品できません。
- ・特注品・受注生産品は返品できません。
- ・梱包が破損している場合は返品できません。
- ・お届け後7日以上経っている場合は返品できません。

お届けした時と全く同じ状態での返品が条件になります。

### ●安心のサポート制度

商品についての質問や疑問があればアートウッドスタッフが迅速にお答えいたします。

お問い合わせは下記の電話番号またはメールアドレスにてお願いいたします。

#### 【免責事項】

- ・製品の性能を上回る要求仕様の場所に取り付けられた場合の不具合。
- ・隣接併設する建築物の変形など、商品以外の不具合に起因する製品の不具合。
- ・加工組み立て、施工方法、人工木材部分以外の工事不備（基礎・シーリング）等に起因する不具合。

例 ・基礎部分の施工不備によるクラック・納まり、仕上げの不備起因による変形。

- ・弊社推奨外ピッチでの施工。
- ・弊社製品外の部材との組み合わせによる不具合。
- ・製品の経年劣化による不具合。
- ・基礎部分の不備による歪み起因の破損。
- ・ネジの締めすぎや緩みが起因の破損。

例 ・使用に伴う表面加工の摩擦や軽度の曲がり。・経年劣化による色落ち、色あせ。

- ・維持管理、メンテナンスの不備に起因する不具合。

例 ・推奨外の薬剤による洗浄起因による不具合。

- ・金属製のブラシなど硬質な用具による洗浄起因の傷、破損。
- ・塗料使用時の劣化に関する不具合。

・動植物の害による不具合。

・苔、藻、カビ等の発生による汚れや変色。

・材質の特性に伴う変化。

例 ・軽度の反り ・色あせ、色むら、軽度の変色 ・雨染み

・自然災害、異常気象により発生した不具合。

・凍結、塩害、寒暖差で起こる伸縮による軽度変形などの不具合。

(利用困難な破損、変形については保証対象内とする。)

・偏在の技術では予測不可能な現象に起因する不具合。

・施工者、使用者、もしくはそれ以外の第三者の過失・故意による破損。

・施工者、使用者、もしくはそれ以外の第三者の推奨外の修理や改造による不具合。

・落書きなど、第三者の不法な行為に起因する不具合。

・本来の目的以外の用途に使用された場合の不具合。

例 ・構造材に使用 ・不燃材として使用 等

・弊社商品以外の部材に起因する不具合。

・天然木材との併用による曲がり、反り、割れ等の不具合。

保証内容についてはご連絡なく弊社の判断により都度、変更、中止等ができるものとします。

上記は、お客様の法律上の権利を制限するものではありません。保証期間終了後も有償にて1本から交換部材をお送りさせていただきます。

詳細はホームページをご覧ください。

<https://www.art-wood.jp/guide/hosyo3/>



# □注文 □お見積り 依頼書

ご担当者名 (個人様は氏名)	貴社名 ※法人様のみ	
ご住所	〒 -	
電話番号	FAX 番号	
メールアドレス	携帯番号	
お支払い方法 <small>※いずれかの□に必ずチェックを入れて下さい。</small>	<input type="checkbox"/> 銀行振込 ※振込手数料のご負担をお願いします。また振込確認後の発送となります。	
	<input type="checkbox"/> 代金引換便 (30万円未満) ※代引き手数料はご負担願います。 <input type="checkbox"/> クレジットカード (インターネットからのご注文限定)	
	<input type="checkbox"/> FREX B2B 後払い決済 (法人様、個人事業主様のみ) ※月末締め、翌月末 NP 社へ支払い	

お届け先住所	〒 - <span style="float: right;"><input type="checkbox"/> 上記と同じ</span>	
貴社名 / 受取人様名	受取人様電話番号	
案件名	お届け先に 4 t トラックでの搬入は可能ですか? <input type="checkbox"/> 可 <input type="checkbox"/> 不可	

<b>DM140</b> 高強度リブ付 無垢床材 サイズ: 139×35 ● モダンブラック <input type="checkbox"/> 本 ■ ライトブラウン <input type="checkbox"/> 本 ◆ H ナチュラル <input type="checkbox"/> 本	<b>D140</b> 無垢床材 サイズ: 139×22 ● モダンブラック <input type="checkbox"/> 本 ■ ライトブラウン <input type="checkbox"/> 本 ◆ H ナチュラル <input type="checkbox"/> 本	<b>DM135</b> リブ付 無垢床材 サイズ: 133×26 ● モダンブラック <input type="checkbox"/> 本 ■ ライトブラウン <input type="checkbox"/> 本 ◆ H ナチュラル <input type="checkbox"/> 本	<b>D135</b> 中空床材 サイズ: 133×26 ● モダンブラック <input type="checkbox"/> 本 ■ ライトブラウン <input type="checkbox"/> 本 ◆ H ナチュラル <input type="checkbox"/> 本	床材固定クリップ CLIP140/2(プラスチック) <input type="checkbox"/> 個 CLIP/2(プラスチック) <input type="checkbox"/> 個 StainClip/2(ステンレス) <input type="checkbox"/> 個 StainClipEdge/2(ステンレス) <input type="checkbox"/> 個	<b>D135 専用カバー</b> (木口用) ● モダンブラック <input type="checkbox"/> 個 ■ ライトブラウン <input type="checkbox"/> 個 ◆ H ナチュラル <input type="checkbox"/> 個
<b>B100</b> ボード 板材 サイズ: 98×11 ● モダンブラック <input type="checkbox"/> 本 ■ ライトブラウン <input type="checkbox"/> 本 ◆ H ナチュラル <input type="checkbox"/> 本	<b>L90</b> 根太 束 柱材 サイズ: 89×39 ● モダンブラック <input type="checkbox"/> 本 ■ ライトブラウン <input type="checkbox"/> 本 ◆ H ナチュラル <input type="checkbox"/> 本	<b>L90F</b> 根太 束 柱材 サイズ: 89×52 ● モダンブラック <input type="checkbox"/> 本 ■ ライトブラウン <input type="checkbox"/> 本 ◆ H ナチュラル <input type="checkbox"/> 本	<b>L35</b> ルーバー材 サイズ: 35×35 ● モダンブラック <input type="checkbox"/> 本 ■ ライトブラウン <input type="checkbox"/> 本 ◆ H ナチュラル <input type="checkbox"/> 本	<b>L100</b> 中空柱材 サイズ: 98×98 ● モダンブラック <input type="checkbox"/> 本 ■ ライトブラウン <input type="checkbox"/> 本 ◆ H ナチュラル <input type="checkbox"/> 本	<b>L100 専用キャップ</b> ● モダンブラック <input type="checkbox"/> 個 ■ ライトブラウン <input type="checkbox"/> 個 ◆ H ナチュラル <input type="checkbox"/> 個
<b>V25</b> タッピングビス サイズ: 3.5×25 ● モダンブラック <input type="checkbox"/> 本 ■ ライトブラウン <input type="checkbox"/> 本 ◆ H ナチュラル <input type="checkbox"/> 本	<b>V45</b> タッピングビス サイズ: 3.5×45 ● モダンブラック <input type="checkbox"/> 本 ■ ライトブラウン <input type="checkbox"/> 本 ◆ H ナチュラル <input type="checkbox"/> 本	<b>V60</b> タッピングビス サイズ: 4×60 ● モダンブラック <input type="checkbox"/> 本 ■ ライトブラウン <input type="checkbox"/> 本 ◆ H ナチュラル <input type="checkbox"/> 本	<b>K35</b> L型アングル サイズ: 35×35 <input type="checkbox"/> 個 <b>K45</b> L型アングル サイズ: 45×45 <input type="checkbox"/> 個	<b>A65R</b> アルミ芯材 サイズ: φ65 t=3mm (L100 対応) <input type="checkbox"/> 本 <b>V40</b> アングルビス サイズ: 3.5×40 <input type="checkbox"/> 本	● モダンブラック <input type="checkbox"/> 本 ■ ライトブラウン <input type="checkbox"/> 本 ◆ H ナチュラル <input type="checkbox"/> 本

希望納期	月 日頃	受取不都合な曜日がありましたら□に×(ハツ)をご記入下さい。 □平日 ( 曜日 ) □土曜日 ※日曜祝日は配送していません。
※施工日の前日までに納入することを推奨いたします。		

※お手数ですがサービス向上のため、アンケートへのご協力をお願いいたします。

施工内容	<input type="checkbox"/> ウッドデッキ	<input type="checkbox"/> フェンス	<input type="checkbox"/> その他 ( )
施工場所	<input type="checkbox"/> 公共施設	<input type="checkbox"/> 商業施設	<input type="checkbox"/> 店舗 <input type="checkbox"/> 住宅 <input type="checkbox"/> その他 ( )
施工のご依頼元	<input type="checkbox"/> 法人のお施主様	<input type="checkbox"/> 個人のお施主様	<input type="checkbox"/> 施主支給 <input type="checkbox"/> DIY <input type="checkbox"/> その他 ( )

FAX 番号: **088-657-7923** mail: [contact@art-wood.jp](mailto:contact@art-wood.jp)

お見積りについて判らない事がございましたら 人工木材の専門店 ArtWood  
 TEL: 0120-555-167 (担当: 民喜) までご相談下さい。



徳島本社



営業所・配送センター



大型倉庫 (1508 m<sup>2</sup>)



新宿ショールーム

人工木材専門店

# ArtWood

## ■アートウッド 営業所・配送センター

〒770-0861 徳島県徳島市住吉 6 丁目 3-3

TEL 0120-555-167 (9 時～19 時 日曜定休)

FAX 088-657-7923 (24 時間受付中)

MAIL [contact@art-wood.jp](mailto:contact@art-wood.jp) (24 時間受付中)

ホームページ <https://www.art-wood.jp/>

## ■アートウッド 大型倉庫

〒771-1270 徳島県板野郡藍住町勝瑞西地 121

## ■新宿ショールーム 住まいのオーダーメイド館 403 内

〒160-0022

東京都新宿区新宿 1-2-1 新宿御苑前マンション 1F

## ■サーロジック株式会社 徳島本社

〒770-0941 徳島県徳島市万代町 6 丁目 24-2



ホームページ



Instagram

人工木材専門店 アートウッド

検索

## ■お問い合わせ・ご用命は

- 設計価格は原料価格の変動などにより予告なく変更される事があります。●材料切れや販売が中止された場合にご購入頂けない場合がございます。
- 商品改良のため、予告なく使用が変更する場合がございます。●御発注の前に必ず在庫確認をお願いいたします。
- 表示価格には送料・消費税等は含まれておりません。●印刷の性質上、実物との色調が多少異なります。